

evenflo® EveryFit / EveryKid

Інструкція використання

Зберігайте інструкції для майбутнього використання.

ПРОТИ РУХУ АВТО*

1.8 - 18.1 kg
(4 - 40 lbs)

43 - 102 cm
(17 - 40 in.)

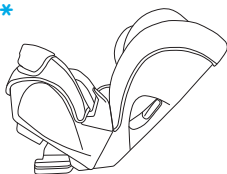

ЗА РУХОМ АВТО З РЕМЕННЯМИ*

10 - 29.5 kg
(22 - 65 lbs)

71 - 124 cm
(28 - 49 in.)

Від 2-х років

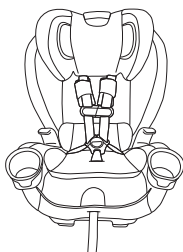

БУСТЕР ЗІ СПИНКОЮ*

18 - 54.4 kg
(40 - 120 lbs)

112 - 145 cm
(44 - 57 in.)

Від 4-х років

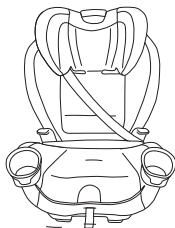

* Дивіться розділ «Дитячі вимоги» на сторінках 4 - 5.

⚠ УВАГА

Для того, щоб знизити ризик серйозної травми або смерті, прочитайте цей посібник користувача перед установкою і використанням дитячого утримуючого пристрою.

Все більше дітей гинуть щороку як пасажери в автомобільних аваріях, ніж від будь-яких інших травм.

Щоб знизити ризик серйозної травми або смерті, прочитайте дане керівництво та інструкції вашого транспортного засобу перед установкою та використанням дитячого утримуючого пристрою. При правильному використанні цього дитячого утримуючого пристрою і наступних інструкцій (а також інструкцій, які супроводжують ваш автомобіль), ви значно знизите ризик серйозної травми або смерті вашої дитини від аварії. Нехай вас не вводять в оману те, що зазвичай використовується термін «сидіння безпеки»; відсутність утримуючої системи не може запобігти від всіх травм у всіх аваріях. Багато правильно закріплених дорослих і дітей отримують травми в дорожньо-транспортних пригодах, у тому числі щодо незначних аварій. Правильно використовуване дитяче автокрісло є кращим способом, щоб звести до мінімуму травми вашої дитини і збільшити шанси на виживання в більшості аварій.

**FEDERAL STANDARD NO. FMVSS213 -
Child Restraint Systems**

Цей дитячий утримуючий пристрій відповідає всім чинним Федеральним стандартам безпеки транспортних засобів США.

**CANADIAN REGULATORY NOTICE
(Model numbers ending in "C.")**

Цей дитячий утримуючий пристрій відповідає всім необхідним вимогам Canadian Motor Vehicle Safety Standards CMVSS 213, 213.1, and 213.2.

Умовні позначки



Подушка безпеки – Попереджає важливу інформацію про подушки безпеки.



LATCH – Попереджає важливу інформацію про LATCH кріплення.



Якорне кріплення – Попереджає важливу інформацію про якорне кріплення.



Символ літака – Попереджає важливу інформацію про безпеку в літальних апаратах.

ЗМІСТ

Важлива інформація

Вимоги по догляду за дітьми	4
Недоношені новонародженні в автокріслі.	6
Попередження	7
Практика безпеки	18
Recall Information for U.S. Customers	18
Public Notice for Canadian Customers	19
Використання автотранспортних засобів / Літаки	19
Особливості автокрісла	20

Проти руху авто

Використання автокрісла проти руху авто	26
Використання автокрісла проти руху авто з якорним кріпленням	27
Використання автокрісла проти руху авто з ременями безпеки автомобіля	33
Установка автокрісла проти руху авто	37

За рухом авто з ременями безпеки автокрісла

Використання автокрісла за рухом авто з влаштованими ременями безпеки.	38
Використання автокрісла за рухом авто з якорним кріпленням	39
Використання автокрісла за рухом авто з ременями безпеки автомобіля	46
Установка автокрісла за рухом авто	52

Режим бустера

Використання автокрісла в якості бустера	53
Використання автокрісла в якості бустера з високою спинкою	55
Установка автокрісла в якості бустера з високою спинкою	58

Загальна інформація

Регулювання підголівника / плечових ременів	59
Зміна кута нахилу	60
Регулювання пряжки проміжності	61
Забезпечення безпеки дитини в автокріслі.	62
Вилучення дитини з автокрісла	64
Видалення лямки.	65
Встановлення крісла в літаку проти руху	66
Встановлення крісла в літаку за рухом	68
Зняття оббивки сидіння	70
Повторне прикріплення оббивки сидіння	73
Догляд та очищення	75
Розширена гарантія в Україні.	76

Important

Rear-facing

Forward-Facing

Booster

General

Вимоги по догляду за дітьми

⚠ УВАГА

Недотримання цих вимог по догляду за дітьми може привести до серйозних травм або смерті

Цей дитячий утримуючий пристрій призначений для використання дітьми в положеннях **проти руху** авто і **за рухом** авто. Для використання цього дитячого утримуючого пристрою належним чином, діти **повинні** відповідати вимогам щодо розміру та віку нижче. Крім того, Evenflo рекомендує порадитись з лікарем вашої дитини, перш ніж змінювати положення автокрісла з "обличчям назад" на положення "обличчям вперед".

Американська академія педіатрії (AAP) рекомендує перевозити дитину **обличчям назад** якомога довше, поки вона не досягне максимального зросту або ваги для такого положення автокрісла. Крім того, закони деяких штатів вимагають перевозити дітей обличчям назад до 2 років. Будь ласка, ознайомтеся з особливостями місцевих, державних або провінційних законів, що стосуються безпеки перевезення дитини перед установкою і використанням дитячого утримуючого пристрою.

Проти руху авто (обличчям назад)

- 1.8 - 18.1 kg (4 - 40 lbs)
- 43 - 102 cm (17 - 40 in.)
- Верх голови дитини має бути принаймні на 2,5 см (1 дюйм) **нижче верхньої частини** підголовника дитячого автокрісла



ВАЖЛИВО: Після того, як ваша дитина перевищує будь-які з вимог по параметрам вище, ви повинні почати використовувати це дитяче крісло в положенні "обличчям вперед", якщо це можливо. Але якщо ваша дитина перевершує будь-який з параметрів вище і має вік менше 2-років, ви повинні припинити використання даного дитячого утримуючого пристрою.

Вимоги по догляду за дітьми

Обличчям вперед з плечовими ременями

- 10 - 29.5 kg
(22 - 65 lbs)
- 71 - 124 cm
(28 - 49 in.)
- Верхівки вух дитини знаходяться на рівні або нижче верхньої частини підголівника
- Принаймні з 2-х років



Important

ВАЖЛИВО: Після того, як ваша дитина перевершує будь-який з параметрів для режиму "обличчям вперед" вище, ви повинні припинити використання даного дитячого утримуючого пристрою з його внутрішнім ременем і почати використовувати його в режимі бустера, якщо це можливо. Але якщо ваша дитина перевершує будь-який з параметрів для режиму "обличчям вперед" вище і має менше 4 років, ви повинні припинити використання даного дитячого тримуючого пристрою.

Режим бустера

- 18 - 54.4 kg
(40 - 120 lbs)
- 112 - 145 cm
(44 - 57 in.)
- Верхівки вух дитини знаходяться на рівні або нижче верхньої частини підголівника (режим високою спинкою) в бустер
- Від 4-х років



ВАЖЛИВО: Після того, як ваша дитина перевершує будь-які з параметрів для режиму "бустер", ви повинні припинити використання цього сидіння. Ваша дитина може бути готова до використання системи ременів безпеки транспортного засобу.

Використання з недоношеними дітьми

Перед використанням дитячого утримуючого пристрою для недоношених дітей або дітей з низькою масою тіла при народженні, НЕОБХІДНО слідувати вказівкам цього розділу

У відповідності до вимог U.S. National Highway Traffic Safety Administration, правильно встановлене дитяче автокрісло знижує ризик смерті більш ніж на 70 відсотків для дітей, що беруть участь в ДТП. Federal Motor Vehicle Safety Standard (FMVSS) 213 встановлює вимоги до конструкції і динамічні характеристики для дитячих утримуючих систем. Однак стандарт не має межі мінімальної ваги і не враховує особливі медичні потреби недоношених дітей або дітей з низькою вагою при народженні. Для того, щоб гарантувати, що передчасні і з низькою масою тіла при народженні діти перевозяться безпечно, мають виконуватись рекомендації, видзначені Американською академією педіатрії (ААП) in Pediatrics 2009; 123:1424–1429.

Всі діти повинні їздити обличчям назад в автомобілі якомога довше. Недоношені та з низькою масою тіла при народженні діти піддаються додатковому ризику дихання і проблеми з серцем при розміщенні в дитячому автокріслі.

ААП рекомендує відповідному персоналу лікарні спостерігати за вашою дитиною в автокріслі протягом 90 - 120 хвилин поїздки. Цей період спостереження повинен бути виконаний з немовлям в правильному положенні, як описано в даній інструкції та на дитячому автокріслі під кутом, який схвалений для використання в автомобілі. Персонал лікарні буде перевіряти проблеми з диханням або проблеми серцевого ритму. Педіатр вашої дитини дасть вам знати, якщо є будь-які обмеження для подорожей. Кількість поїздок і тривалість часу, коли дитина сидить в дитячому кріслі, повинно бути зведене до мінімуму. Один з батьків повинен їздити на задньому сидінні, щоб контролювати дитину під час поїздки.

Ви можете більш дізнатися про рекомендації ААП для спостереження новонароджених і керівних принципів для безпечного транспортування недоношених і з низькою масою тіла при народженні дітей, а також інших ресурсів для батьків і медичних працівників, за посиланням

[https:// www.healthychildren.org/english/safety-prevention/on-the-go/ Pages/default.aspx](https://www.healthychildren.org/english/safety-prevention/on-the-go/Pages/default.aspx)

⚠ УВАГА!

Попередження про Подушки безпеки



Important

⚠ УВАГА / WARNING



НЕ ВСТАНОВЛЮЙТЕ дитяче крісло обличчям назад на передньому сидінні авто з подушкою безпеки. **МОЖЕ ПРИЗВЕСТИ ДО СМЕРТІ АБО СЕРЬОЗНОЇ ТРАВМИ**. Заднє сидіння є найбезпечнішим місцем для дітей до 12 років.

DEATH OR SERIOUS INJURY CAN OCCUR. The back seat is the safest place for children 12 and under.

- **Не використовуйте** це дитяче крісло на передньому сидінні автомобіля, обладненою подушкою безпеки, якщо подушка не відключена. Взаємодія між автокріслом і подушками безпеки може призвести до серйозних травм або смерті. Подушки безпеки можуть призвести до серйозних травм або смерті дітей 12 років і молодше. Якщо ваш автомобіль має подушку безпеки, зверніться до інструкції транспортного засобу для установки дитячих утримуючих пристроїв.
- **НЕ кладіть** будь-які предмети між автокріслом і подушкою безпеки, так як активація повітряної подушки може нанести значний ушкоджень дитині.
- Якщо заднє сидіння вашого автомобіля обладнано бічними подушками безпеки, зверніться до наступної інформації для правильного використання:

Транспортні засоби до 2002 модельного року: НЕ використовуйте автокрісло в транспортному засобі, оснащеного боковою подушкою безпеки, якщо не затверджено це виробником транспортного засобу.

Моделі 2002 року і новіші транспортні засоби:

Зверніться до інструкції транспортного засобу щодо установки автокрісла в авто обладнане бічною подушкою безпеки.

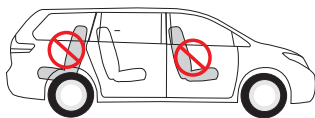
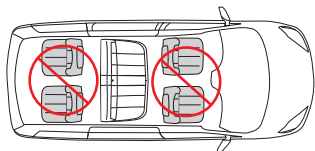

Обличчям вперед на задньому сидінні є найбезпечнішим місцем для дітей до 12 років

⚠ УВАГА!

Основні застереження

- Недотримання вимоги по догляду за дітьми та по використанню цього дитячого утримуючого пристрою може призвести до серйозних травм або смерті. (Дивіться розділ "Дитячі вимоги" на сторінках 4 - 5).
- Недотримання цієї рекомендації по установці і інструкції, попереджувальних написів може привести до серйозних травм або смерті. Цієї інструкції та інструкції з експлуатації транспортного засобу необхідно ретельно дотримуватися.

⚠ УВАГА / WARNING

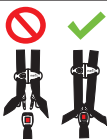

Існує ризик **УДУШЕННЯ** дитини при неправильно або частково закріплених плечових ременях.

- **НІКОЛИ** не залишайте дитину без нагляду.
- **НЕ** використовуйте дитяче автокрісло, якщо воно пошкоджене або відсутні частини.
- **НЕ** використовуйте автокрісло, якщо воно брало участь в аварії. Воно повинно бути замінене.

⚠ УВАГА!

Застереження щодо росташування

Important

- **ЗАВЖДИ** читайте і точно виконуйте вказівки, які супроводжують ваш автомобіль і дитяче автокрісло.
- За статистикою нещасних випадків, діти є більш захищені при правильному кріпленні на задніх сидіннях, ніж на передніх сидіннях. **Як правило, положення ззаду по центру є найбільш безпечним і має використовуватися, якщо доступно.**
- Деякі дитячі автокрісла не поміщаються в транспортних засобах або на всіх місцях для сидіння. Є багато комбінацій транспортних марок, моделей, дитячих утримуючих конфігурацій, сидінь автомобіля, конструкції ременів і подушок. Найпростіший спосіб визначити, чи підходить автокрісло для вашого автомобіля - це перевірити можливість монтажу. Якщо дитяче крісло не може бути правильно встановлено, **НЕ використовуйте його**. Зверніться до інструкції з експлуатації автомобіля, спробуйте інше сидіння в автомобілі, або зателефонуйте продавцю чи виробнику для отримання додаткової допомоги.
- Використовуйте автокрісла **ТІЛЬКИ** на сидінні автомобіля повернутим вперед. Не використовуйте автокрісла на сидіннях транспортних засобів, які стоять задом наперед, або боком.

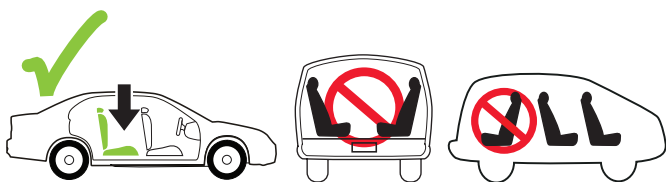

- Може використовуватися **ТІЛЬКИ** на автомобільних сидіннях зі спинками, які встановлені обличчям вперед.
- **ТИПИ АВТОМОБІЛІВ, В ЯКИХ НЕ МОЖЕ ВИКОРИСТОВУВАТИСЬ ДИТЯЧЕ АВТОКРІСЛО:**

Це дитяче крісло не може використовуватися в транспортних засобах, які не мають ременів безпеки автомобіля або UAS нижніх кріплень.

Попередження щодо встановлення проти руху авто

- При використанні автокрісла обличчям назад **НЕ послаблюйте** ремінь безпеки автомобіля, щоб забезпечити більше місця для ніг, так як це може знизити захист дитини.
- Відкидні підлокітники можуть становити небезпеку для дитини в певних типах зіткнень. Зверніться до інструкції свого транспортного засобу з експлуатації перед установкою підлокітника.
- **НЕ використовуйте** якірне кріплення, коли дитяче крісло встановлено проти руху авто.
- Підголівник на сидінні автомобіля, до якого дитина торкається при сидінні обличчям назад повинен бути розміщений в самому нижньому положенні.
- Підстаканники повинні залишатися прикріпленими до автокрісла постійно в режимі проти руху авто.
- **ВАЖЛИВО:** Немовлята можуть мати ускладнене дихання, сидячи в вертикальному положенні. Переконайтеся, що вони мають достатній кут нахилу спинки автокрісла для голови, щоб лягти зручно і безпечно. Неправильне положення автокрісла може збільшити ризик серйозної травми або смерті.

Попередження щодо встановлення за рухом авто

Налаштуйте або зніміть підголівник автомобіля в місці, де дитяче автокрісло повинно бути встановлено, так як в задній частині дитяче крісло впирається в заднє сидіння автомобіля.

Підголівник на сидінні автомобіля перед дитиною слід оставити в крайньому нижньому положенні.

⚠ УВАГА!

Попередження щодо режиму бустера

- НЕ використовуйте бустер проти руху авто.
- Використовуйте **ТІЛЬКИ** ремені автомобіля і плечову систему кріплення дитини в цьому бустері. Ніколи не використовуйте бустер тільки з поясным ременем, так як це може призвести до серйозних травм.
- Плечовий ремінь повинен проходити між плечем і шиєю дитини.
 - У режимі бустера з високою спинкою протягніть плечовий ремінь через направляючу плечового ременя.
- НЕ використовуйте цей бустер, якщо вершини вух дитини вище:
 - У режимі бустера високої спинки, у верхній частині підголівника сидіння
- Плечові ремені **НЕ ПОВИННІ** перетинати шию дитини або спадати з плеча дитини. Якщо ви не можете налаштувати плечовий ремінь для правильного положення між плечем і шиєю дитини і на рівні або вище плеча, спробуйте інше місце або не використовуйте цей бустер.
- **ВАЖЛИВО** Завжди фіксуйте бустер з ременем безпеки автомобіля, ISOFIX/LATCH або якорним кріпленням. Незакріплений бустер може травмувати інших пасажирів в разі аварії.



Important

⚠ УВАГА!

Попередження щодо пасків безпеки

- **ЗАВЖДИ** перечитуйте інструкції по експлуатації автомобіля, щоб визначити, які ремені автомобіля та ретрактори використовуються в вашому автомобілі, інформацію про блокування преднатяжителями, якщо такі є в вашому автомобілі.
- **НЕ використовуйте** дитяче автокрісло, якщо воно переміщається більш ніж на 2,7 см (1 дюйм.) з боку в бік або спереду назад. Серйозні травми або смерть можуть бути результатом не правильної установки. Якщо ви не можете щільно закріпити дитяче автокрісло, спробуйте ще раз або перемістіть його в інше місце.
- **НЕ використовуйте** автокрісло в положенні для сидіння з ременями безпеки, вмонтованими в двері авто.

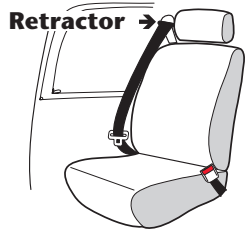

- **НЕ використовуйте** дитяче автокрісло в автомобілі з ременями безпеки, які автоматично переміщуються уздовж рами транспортного засобу, коли двері відкриті.



- **НЕ використовуйте** дитяче крісло в транспортному засобі, обладнаному ременями колін, що тільки спрацьовують під час раптової зупинки або аварії (Emergency Locking Retractor - ELR). Ви повинні використовувати для автокрісла кріплення з поясным ременем та плечовим або застібнутим поясным ременем. Перевірте керівництво по експлуатації авто, щоб виявити, чи у вас є поясні ремені з ELRs.



- **НЕ використовувати** на сидіннях транспортних засобів, коли обидві частини ременів автомобіля розташовані попереду складки сидіння.



⚠ УВАГА!

Попередження щодо пасків безпеки

- НЕ використовувати з плечовими ременями з двома преднатяжителями. Якщо ремені безпеки автомобіля не прокладені і не закріплені правильно, дитяче автокрісло не може захистити дитину в аварії.
- НЕ використовувати з надувними ременями безпеки.
- Перевірте інструкції до вашого транспортного засобу перед тим, як використовувати ремінь безпеки для установки дитячих утримуючих пристроїв.
- Не допускайте дотикання спускової кнопки ременя безпеки автомобіля до дитячого автокрісла. Випадковий контакт може відстібнути ремінь безпеки. При необхідності, поверніть спискову кнопку ременя від дитячого утримуючого пристрою або перемістити дитяче автокрісло на інше місце.
- Цей дитячий утримуючий пристрій повинен бути надійно прикріплений до транспортного засобу, навіть якщо він не зайнятий, так як в результаті аварії незакріплення система безпеки для дітей може травмувати інших пасажирів.



Important

⚠ УВАГА!

Можливе **серйозне**
травмування або
смерть дитини!

Попередження щодо пасків безпеки

Якщо у вас є які-небудь з перерахованих систем ремінних кріплень транспортних засобів, вони безпечні у використанні для установки дитячого крісла в автомобілі. Зверніться до інструкції з експлуатації авто.

LATCH може бути використаний замість цих типів ременів автомобіля.

Поясний ремінь безпеки з засувкою

Після того, як застібнете, затягніть ремінь автомобіля, потягнувши за вільний кінець ременя.

Free end

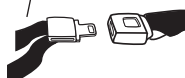

Поясний ремінь з автоматичним затягуванням (ALR)

Автоматичне затягування поясного ременя, що не дозволяє послабитись затяжці ременя. Ремінь автомобіля затягуються шляхом подачі ременя лямки в втягуючий пристрій.

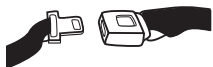

Поясний/плечовий ремінь безпеки з засувкою

Поясна частина цього ременя не розтягується коли ремінь пристебнутий.

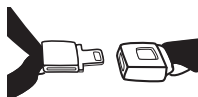

Поясний/плечовий ремінь безпеки з ковзаючою засувкою

Фіксуюча пластина вільно ковзає уздовж поясного / плечового ременя. Реміні авто

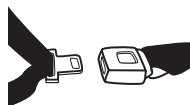

зі змінною засувкою пластини, як правило, блокують плечовий ремінь шляхом поздовжнього вигину ременя. Перевірте керівництво транспортного засобу для специфічних інструкцій. Ремінь транспортного засобу затягується після перемикання затяжки, потягнувши вгору плечовий ремінь і подавши лямки в втягуючому пристрої.

⚠ УВАГА!

LATCH/UAS Попередження



Important

Що таке **LATCH**?

LATCH це абревіатура (**L**ower **A**nchors and **T**ethers for **C**hildren) і являє собою пару фіксованих нижніх анкерів (або петель) і якір Top Tether, які вбудовані в ваш автомобіль, в транспортних засобах, побудованих після 1 вересня 2002 року.

Нижні **LATCH** кріплення розташовані в складці між сидінням і спинкою, і, як правило, будуть позначені символом кріплення.

Установка по центру заднього сидіння в нестандартному положенні LATCH:

Центральна установка цього дитячого утримуючого пристрою дозволяється з використанням внутрішніх кріплень ізофікс, якщо:

1. ваше керівництво автомобіля допускає таку установку;
2. внутрішні нижні кріплення мають відстань 28 - 51 см один від одного.

LATCH зазвичай пропонує більш простий і послідовний спосіб установки. Проте, це автокрісло можна встановлювати за допомогою як LATCH, так і автомобільних ременів, якщо вони відповідають вимогам Федерального стандарту безпеки FMVSS 213. Обидва методи є безпечними для вашої дитини, якщо вони встановлені правильно. При використанні будь-якого методу, краще завжди використовувати кріплення при установці в фронтальному положенні. Важливо не встановлювати дитячий утримувач з використанням LATCH і ременів безпеки автомобіля одночасно.

LATCH система призначена для використання тільки так, як описано в даній інструкції. Неправильне використання може призвести до серйозних травм або навіть смерті.

Якорне кріплення
автомобіля

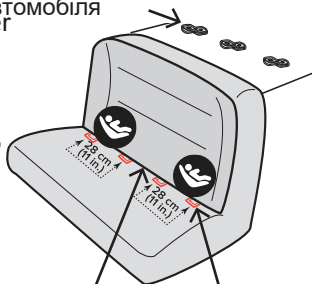

Складка
сидіння
авто

Нижні
кріплення
(петлі ізофікс)





LATCH/UAS Попередження

- НЕ використовуйте нижні анкери дитячої утримуючої систем (LATCH системи), щоб прикріпити це дитяче автокрісло для дитини вагою більше 18 кг (40 фунтів) з внутрішніми ременями дитячого утримуючого пристрою. **ТІЛЬКИ ДЛЯ ВИКОРИСТАННЯ РЕМЕНІВ БЕЗПЕКИ АВТОМОБІЛЯ.**
- У доповненні до цих інструкцій, слідуйте інструкцій щодо установки вашого транспортного засобу дитячого утримуючого пристрою і засувки. Якщо є невідповідність, слідувати керівництву вашого транспортного засобу.
- **ТІЛЬКИ** використовувати для кріплення дитячого утримуючого пристрою на транспортний засіб нижні анкерні стержні.
- **НІКОЛИ** не приєднувати два нижніх роз'єми для одного транспортного засобу нижнього анкерного стержня.
- **НІКОЛИ** не використовувати ремені безпеки транспортного засобу при використанні нижнього роз'єму якірних збірок. Використовуючи обидва разом може викликати провисання при раптовій зупинці або аварії.
- Для того щоб уникнути задушення, ви повинні зберігати невикористані LATCH ремені в місцях зберігання з боків сидіння. Скрутіть або зніміть зайвий LATCH ремінь і закріпіть резинкою для запобігання серйозних травм водія і пасажирів.
- **ЗАВЖДИ** переконайтеся, що нижні анкерні роз'єми прикріплені до автомобіля надійно. Якщо вони не рикріплені, то з'єднувальний вузол якоря не забезпечить кріплення вашої дитини і це може привести до серйозних травм або смерті.
- НЕ використовуйте це автокрісло, якщо воно рухається більш ніж на 2,5 см (1 дюйм) з боку в бік або спереду назад після встановлення. Серйозні травми або смерть може статися в результаті поганого монтажу. Якщо ви не можете щільно закріпити дитячий утримуючий пристрій, спробуйте ще раз або перемістіть його в інше місце.

УВАГА!



Попередження щодо ременя якоря

- Для того, щоб уникнути небезпеки удушення, ви повинні щільно згорнути або скласти надлишок невикористаного ремня і закріпити резинкою. Прикріпіть гак троса до затиску для зберігання, коли він не використовується. (Дивіться розділ «Зняття лямки на стор. 64»). Це буде тримати невикористаний страхувальний трос або прив'язаний гак від удару когось під час аварії.

Important

Додаткові попередження

- НЕ використовуйте підсклячник для зберігання банок або жорстких чашок. НЕ ставте чашки, що містять гарячі рідини в підсклячник.
- Не прикріплюйте додаткові предмети, іграшки або інші пристрої, не зроблені Evenflo або описаних в даній інструкції для дитячого утримуючого пристрою. Предмети, які не тестуються з дитячим утримуючим пристроєм можуть травмувати дитину. Додаткові подушки можуть заважати функції системи кріплення, або викликати проблеми з диханням, якщо голова дитини падає вперед, збільшуючи ризик серйозної травми або смерті.
- У спекотну або сонячну погоду завжди перевіряйте області дитячого утримуючого пристрою, які можуть торкатися з вашою дитиною (наприклад, пряжки і т.д.) до розміщення дитини в дитячому автокріслі. Дитина може бути обпечена. Накрийте дитяче автокрісло легкою кольоровою ковдрою, коли ви залишаєте автомобіль.
- У холодну погоду НЕ одягайте дитину в громіздкий одяг, як комбінезони, якщо дитина їде в дитячому автокріслі. Об'ємні пальто / комбінезони перешкоджають правильно затягнути ремені для дитини, яка може звільнитись чи вилетіти з утримуючого пристрою при аварії. При необхідності, помістіть ковдру над кріпленням дитини, не заважаючи кріпленню ременів безпеки для дітей.

Практики безпеки

- Кожен в авто має бути пристібнутим. Не робіть ніяких винятків для дорослих або дітей. Якщо хтось не пристібнутий, зупиніть автомобіль. Якщо пристібати дітей з самого початку, буде менше проблем з дисципліною в подальшому, коли діти стають старше. Непристібнута людина може бути травмована і травмувати інших пасажирів.
- НІКОЛИ не піддавайтесь на потреби дитини, що плаче під час водіння. Ніколи не виймайте дитину з дитячого утримуючого пристрою для заспокоєння, коли транспортний засіб рухається.
- Не дозволяйте дитині в автомобілі вживати такі об'єкти, як льодяники або морозиво на паличці. Об'єкт може травмувати дитину.
- Не годуйте дитину, яка знаходиться в дитячому автокріслі.
- Покладіть гострі або важкі предмети в багажник. Все, що вільно лежить в салоні, може бути смертельним в аварії.



При використанні внутрішнього ременя і правильного встановлення відповідно до цих інструкцій, це автокрісло сертифіковане тільки для використання в пасажирських автомобілях, автобусах і вантажних автомобілях, оснащених або поясними ременями або LAP / плечовими ременями і в авіації.

Зверніться до сторінок 66 - 68 Інструкцій по установці дитячого крісла в літаку.

При використанні без внутрішньої системи прив'язних ременів (у режимі бустера) і належним чином встановлений відповідно до цих інструкцій, це автокрісло сертифіковане тільки для використання в пасажирських автомобілях, автобусах і вантажівках оснащених тільки системою поясних / плечових ременів. У режимі бустера, це автокрісло НЕ сертифіковане для використання у повітряних суден.

Tip!

Перевірте вашу авіакомпанію до вильоту, щоб переконатися, що це крісло відповідає їх вимогам.

Important

Особливості автокрісла

Фронтальний вигляд



Опис

1. Ручка регулювання підголівника
2. Регульований підголівник
3. Петля для плечового ременя
4. Затиск грудної клітини
5. Плечові ремені
6. Підсклянник (обидві сторони сидіння)
7. Кнопка послаблення плечових ременів (під клапаном)
8. Ручка зміни кута нахилу (під переднім краєм сидіння)
9. Пояс затяжки плечових ременів
10. Подушка під голову*
11. Накладки на ремені*
12. Накладка підголівника
13. Кишеньки для елементів замка*
14. Вкладиш
15. Проміжна пряжка і ремень

Особливості автокрісла

Вигляд ззаду

Important

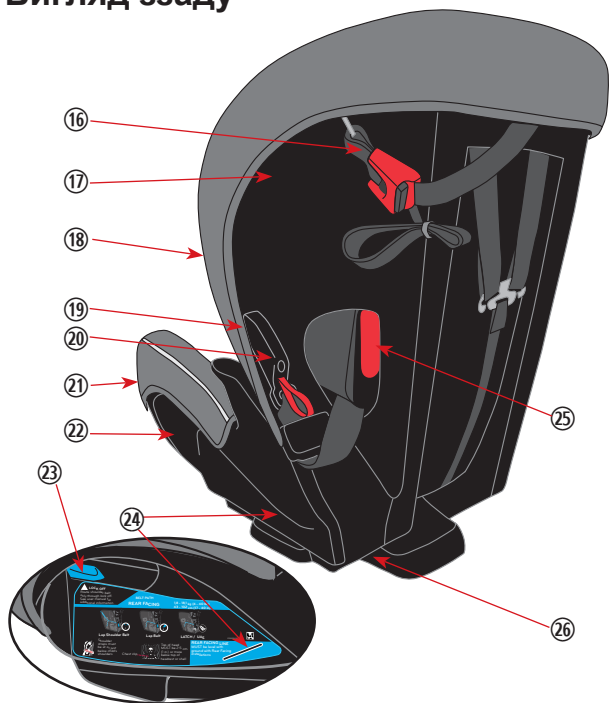

16. Лямки і гак (показаний прикріпленим до кліпси для зберігання)
17. Керівництво по експлуатації для зберігання
18. Задня обивка
19. LATCH (UAS) зберігання (обидві сторони сидіння)
20. Конектор нижнього анкера (UAS) в зборі
21. Обивка сидіння
22. База бустера
23. Кріплення проти руху авто
24. Лінія рівня нахилу
25. Кріплення за рухом авто
26. База

* Не всі функції доступні у всіх моделях - комплектації можуть відрізнятися.

⚠ УВАГА!

- Підстанки повинні бути встановлені перед використанням цього автокрісла, і повинні залишатися прикріпленими до крісла в будь-який час в режимі обличчям назад.
- НЕ використовуйте підсклянник для зберігання банок або жорстких чашок.
- НЕ ставте чашки, що містять гарячі рідини в підсклянник.

Встановіть підсклянники, як показано на малюнку. Натисніть вниз, щоб зафіксувати, а потім потягніть вгору по вертикалі, щоб забезпечити правильну установку.

Для того, щоб зняти підсклянник, потягніть вперед біля основи, а потім потягніть до гори.

Примітка: підсклянники знімні і миються в посудомийній машині (верхня частина).



Накладки (тільки для деяких моделей)

Установіть накладки на ремені. Накладки не є обов'язковими - лише для додаткового комфорту.

Завжди перевіряйте, щоб накладки НЕ були перекошені або перегнуті.

Липучки

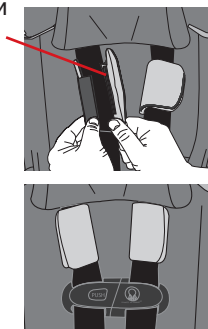

Особливості автокрісла

Вкладиш-подушка

Important

Опціонально вкладиш тільки для крісел в режимі обличчям назад. При розміщенні в автокріслі, як показано на малюнку, допомагає підтримувати вашу дитину.

При використанні плечових ременів переконайтеся, що в нижній частині підголівника ремні знаходяться за подушкою, як показано на малюнку.

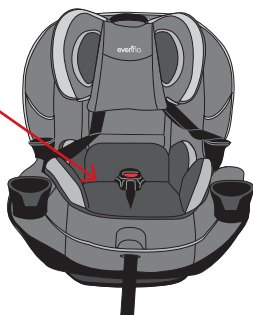

Подушка підголівника (можуть відрізнятись)

Опціонально подушка тільки для крісла в режимі обличчям назад. Подушка підголівника допомагає підтримувати голову дитини.

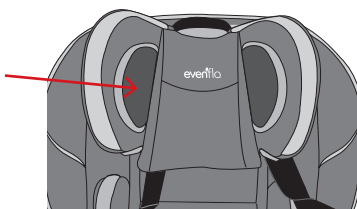

Подушка підголівника може бути в двох різних варіантах встановлення:



Вставте подушку в отвір на підголівнику, як показано на малюнку.

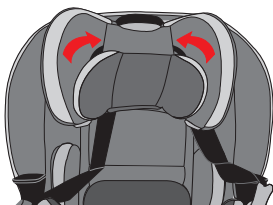

Вставте виступи на подушці в пази на підголівнику і прикріпіть застібки гачок-петля до задньої частини підголівника.

ВАЖЛИВО: Немовлята можуть мати утруднене дихання, сидячи в вертикальному положенні. Використання додаткових частин крім подушки позаду голови або нездатність належним чином нахилити кут крісла може збільшити ризик серйозної травми або смерті немовляти.

Особливості автокрісла



Нижній анкерний конектор (UAS)

Який тип нижнього анкерного роз'єму на вашому дитячому автокріслі?

Ваша автокрісло матиме один з трьох типів фіксаторів (показано нижче):

1. EasyClick™
2. Quick Connector™ with LATCH/UAS Guide*
3. SecureRight™



Слідуйте інструкціям на наступних сторінках, щоб правильно встановити нижні фіксатори на вашому дитячому автокріслі.

* Путівники не доступні на всіх моделях.

Виймання конекторів (UAS)

Для того, щоб зняти нижній фіксатор (UAS) від місця зберігання, потягніть червоний ремінь.

Для SecureRight™, штовхніть, відіжміть і прокрутіть, щоб від'єднати.

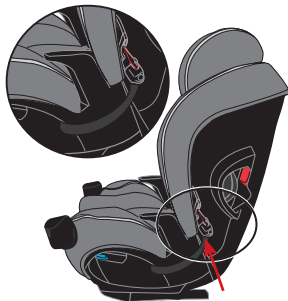
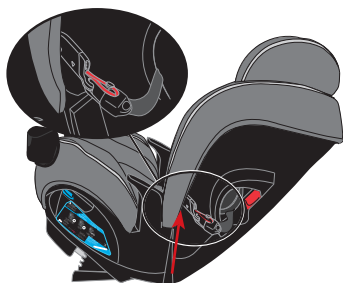

Rear-facing **lower anchor (UAS)** storage

Forward-facing **lower anchor (UAS)** storage

Особливості автокрісла

Послаблення нижнього фіксатору (UAS)

Якщо у Вас Quick Connector™ або SecureRight™, послабте з'єднання, як показано нижче:

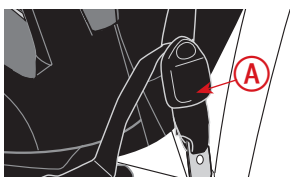

A: Нахиліть і змістіть регулятор, щоб послабити.

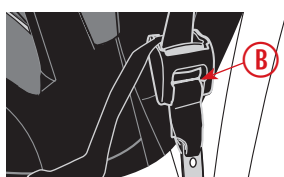

B: Натисніть кнопку фіксатора регулювання, щоб послабити.

Important

Зберігання нижнього анкера (UAS)

Для того, щоб сховати нижній фіксатор (UAS), штовхайте, поки він не встане в положення, як показано нижче:

Проти руху

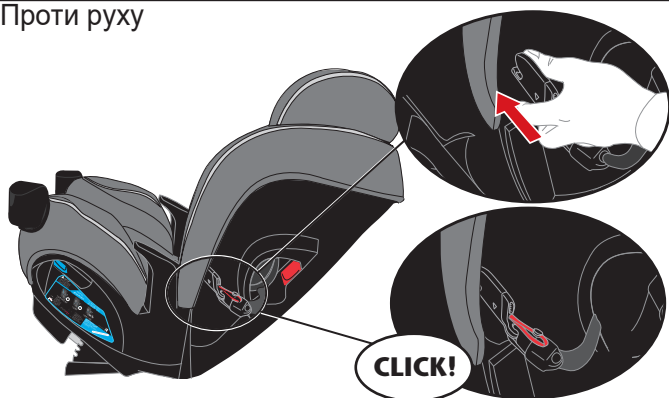

За рухом

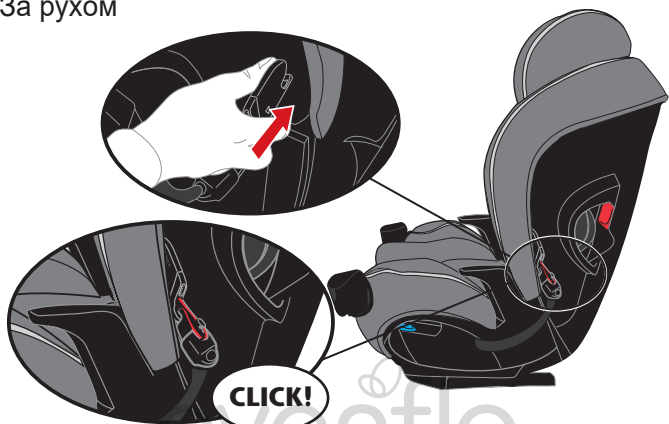

Використання автокрісла проти руху авто

⚠ УВАГА!

При використанні автокрісла проти руху НЕ послабляйте ремінь безпеки автомобіля, щоб забезпечити більше місця для ніг, так як це може зашкодити дитині

Вимоги по догляду за дітьми:

- **Вага:** 1.8 - 18.1 кг (4 - 40 lbs)
- **Зріст:** 43 - 102 см (17 - 40 in.) і верхня частина голови дитини принаймні 2.5 см (1 in.) нижче верхньої частини крісла

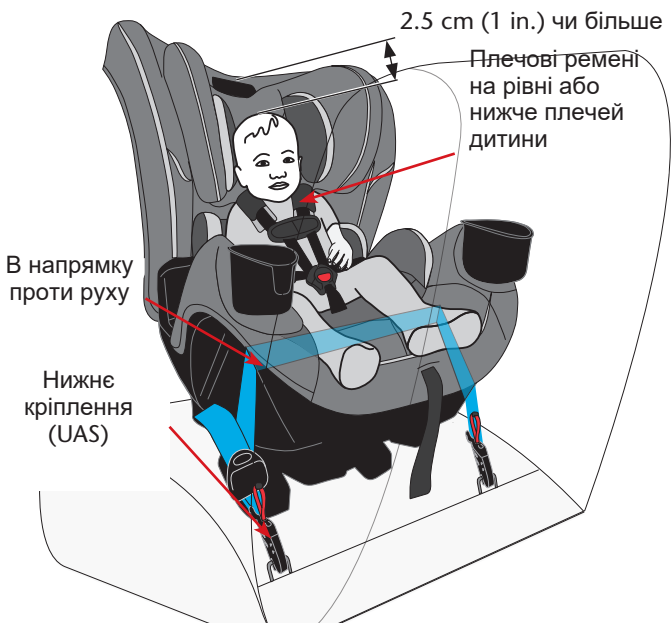
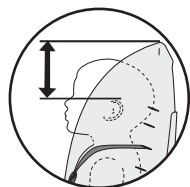

ВАЖЛИВО: Після того, як ваша дитина перевищує будь-які з вимог розмірів вище, ви повинні використовувати це дитяче крісло у положенні обличчям вперед, якщо це можливо. Якщо ваша дитина перевершує будь-який з вимог розміру вище і має вік менше 2-х років, ви повинні припинити використання даного дитячого автокрісла.

Встановлення проти руху авто з нижніми фіксаторами (UAS)



Переміщення нижнього роз'єму з положенням проти руху авто

Щоб отримати доступ до нижнього роз'єму, перш за все необхідно:

- Послабити внутрішні ремені;
- Видалити нижні конектори;
- Підніміть килимок від переднього краю автокрісла.

Щоб встановити дитяче автокрісло належним чином в положенні проти руху, ремінь з нижніми фіксаторами повинен знаходитися в нижніх отворах.

Ваше автокрісло поставляється з фіксаторами, встановленими в спинці автокрісла.

Якщо ремінь кріплення знаходиться в фронтальному положенні виконайте наступні дії:

- Підніміть подушку сидіння
- Витягніть ремінь до центру сидіння.
- Направте ремінь через задні бокові отвори в сидінні.

ВАЖЛИВО: Пряжка ПОВИННА бути у внутрішньому слоті, коли сидіння встановлене проти руху, ремінь повинен знаходитися в передній частині проміжної пряжки.

ВАЖЛИВО: Переконайтеся, що ремінь не перетинає внутрішні ремені.

NOTE: Після переміщення ременя, переконайтеся, що ремінь знаходиться навпроти сидіння. Вам, можливо, доведеться перекрутити ремінь для досягнення цієї мети.

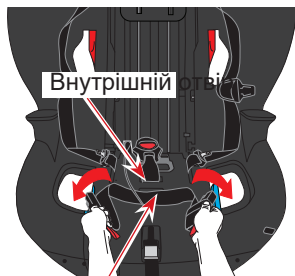
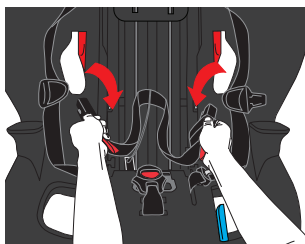

Ремінь кріплення (UAS)

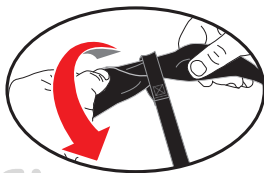



Встановлення проти руху авто з нижніми кріпленнями (UAS)

ЗАВЖДИ ховайте лямку. Ніколи не лишайте лямки, коли дитяче крісло звернене назад.

1. Переконайтеся, що автомобіль знаходиться на рівній поверхні.
2. Помістіть автокрісло проти руху авто на обране сидіння. Завжди перевіряйте, що база автокрісла знаходиться повністю на сидінні автомобіля.
3. Відкріпіть нижні фіксатори зі сторін сидіння. Перевірте, що ремені виходять з отворів кріплення проти руху авто.
4. Підніміть відкидну ручку, як показано і відрегулюйте сидіння в одному з трьох позицій нахилу, так щоб лінія рівня була паралельна землі.

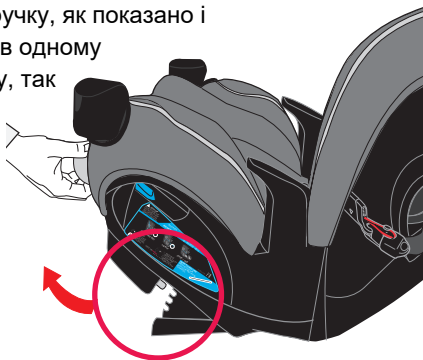

Встановлення проти руху авто з нижніми кріпленнями (UAS)



Автокрісла з EasyClick™

Підніміть килимок від переднього краю сидіння, як показано на малюнку. Зафіксуйте нижні роз'єми UAS до транспортного засобу нижче анкерних стрижнів, поки вони не стануть на решітку по обидві сторони сидіння.

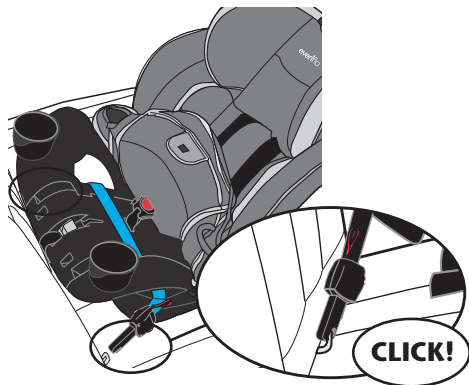

Rear-facing

EasyClick™

ВАЖЛИВО:

Переконайтеся, що обидва нижні роз'єми спрямовані вгору і ремені не перекручені.

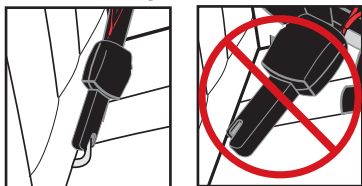

Правильно

Хибно

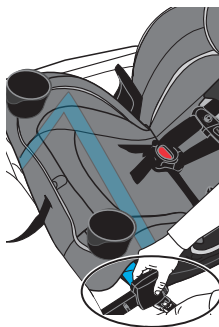

Знову покладіть подушку сидіння до передньої частини дитячого автокрісла.

Затягти ремінь, переміщаючи ручку назад і вперед на роз'ємі нижнього анкера, як показано, поки сидіння не зафіксується щільно.

Складіть ручку вгору після затяжки.

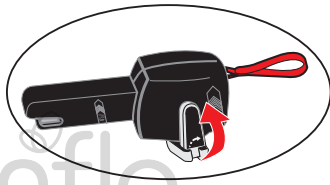
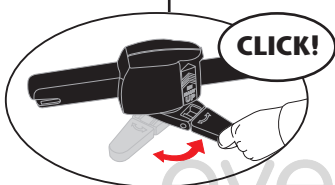



Встановлення проти руху авто з нижніми кріпленнями(UAS)

Автокрісла з Quick Connector™

Встановлення кріплення LATCH/UAS*

⚠ УВАГА!

НІКОЛИ не використовуйте, якщо деталі зламані або пошкоджені.

НІКОЛИ не використовуйте направляючі, якщо вони заважають яким-небудь чином установці.

Встановіть одну направляючу, якщо це передбачено, перемістивши направляючу в складку сидіння транспортного засобу і під нижнім якорем.

Встановлення Quick Connectors™

Підніміть килимок від переднього краю сидіння. Прикладіть нижні роз'єми UAS до транспортного засобу нижче анкерних стрижнів, поки вони не стануть на решітку по обидві сторони сидіння. Знову покладіть подушку сидіння до передньої частини дитячого утримуючого пристрою. Використовуючи власну вагу, штовхайте автокрісло міцно на сидіння автомобіля, потягнувши вгору за ремінь, як показано на малюнку.

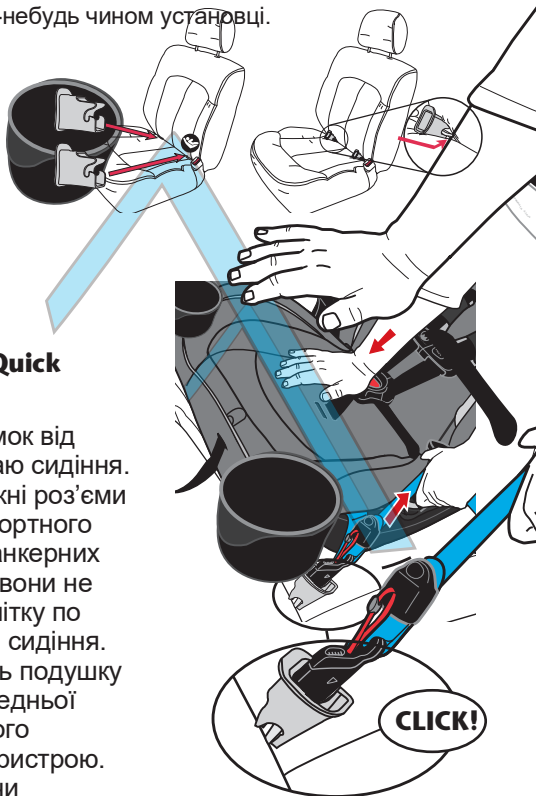

Quick Connector™

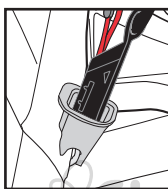

Вірно



Не вірно

Встановлення проти руху авто з нижніми кріпленнями (UAS)



Автокрісла з SecureRight™

Підніміть килимок від переднього краю сидіння. Встановіть нижні роз'єми UAS до транспортного засобу нижче анкерних стрижнів, поки вони не стануть на решітку по обидві сторони сидіння. Знову покладіть подушку сидіння до передньої частини дитячого утримуючого пристрою. Використовуючи власну вагу, штовхніть автокрісло на сидіння автомобіля, потягнувши вгору за ремінь натягуючи, як показано на малюнку.

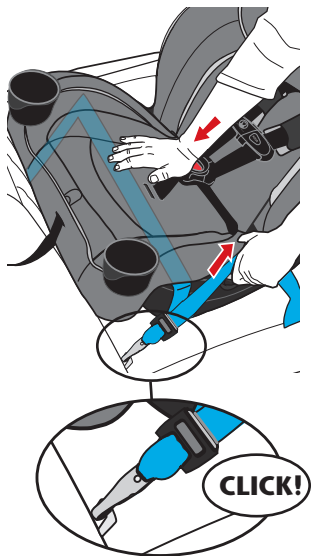

Rear-facing

SecureRight™

ВАЖЛИВО:

Переконайтеся, що обидва нижніх роз'єми звернені вниз, як показано і ремінь не перекручені.

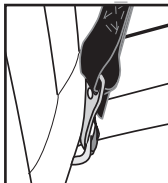

Вірно



Не вірно



Встановлення проти руху авто з нижніми кріпленнями (UAS)

6. Перевірте натяжку. Якщо ви можете перемістити дитяче крісло більш ніж на 2,5 см (1 дюйм) зі сторони в сторону або спереду назад, нижній роз'єм закріплений не достатньо міцно.

Вам потрібно буде спробувати ще раз, спробуйте інше місце для дитячого автокрісла, або встановіть з ременем безпеки автомобіля (стор. 33).

Заново покладіть накладку сидіння.

7. Перевірте лінії індикатора рівня. Правильний рівень нахилу встановлено, коли лінія рівня паралельна землі.

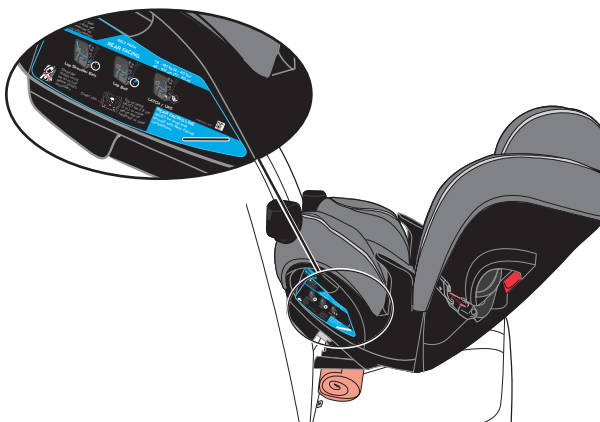

ПРИМІТКА: У деяких автомобілях, може бути необхідність помістити щільно згорнутий рушник або маленьку ковдру під переднім краєм дитячого автокрісла, щоб забезпечити нахил так, аби лінія рівня була паралельна землі.

8. Для того, щоб зняти від'єднати роз'єм, тягніть червоний ремінь, або для SecureRight™, підштовхніть і прокрутіть.

9. Від'єднайте роз'єм на протилежному боці сидіння від якоря транспортного засобу.

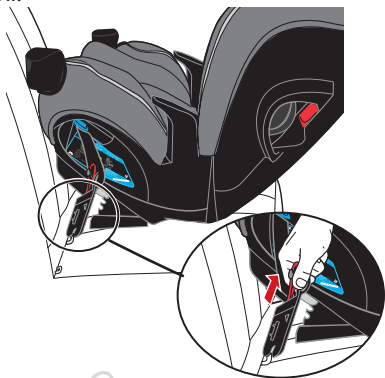

Встановлення проти руху авто за допомогою ременів безпеки



ВАЖЛИВО:

- Перед встановленням дитячого крісла за допомогою ременів безпеки вставновіть Latch згідно інструкцій у заводський стан.
- Перегляньте посібник користувача вашого автомобіля, щоб визначити, як це зробити, щоб зафіксувати ремінь безпеки для встановлення дитячих крісел.
- НЕ використовуйте ремінь Tether коли автокрісло знаходиться в положенні проти руху автомобіля.

Rear-facing

1. Переконайтесь, що транспортний засіб знаходиться на рівній землі.

2. Помістіть дитяче крісло проти руху авто на автомобільне сидіння. Завжди перевіряйте, що нижня частина крісла стояло плоскою на сидінні автомобіля.

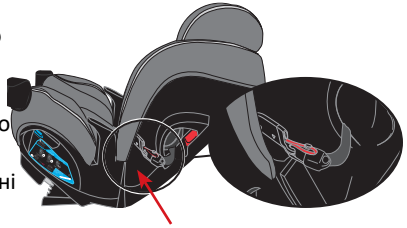

Сховище нижнього анкера

3. Перегрупуйте нижній анкерний з'єднувач через стрічковий шлях (стор. 39). Зберігайте нижній анкерний з'єднувач (UAS), як показано.

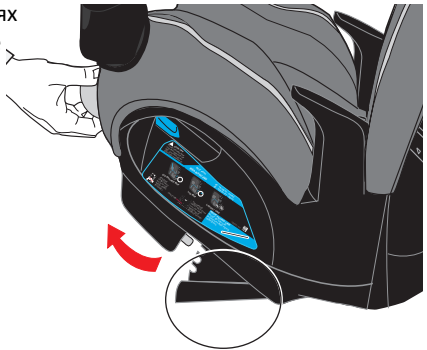

4. Відрегулюйте сидіння так щоб лінія була паралельна до землі.



Встановлення проти руху авто за допомогою ременів безпеки

ВАЖЛИВО: У немовлят може виникнути утруднене дихання у вертикальному положенні сидячи. Переконайтесь, що вони нахилені достатньо, щоб безперешкодно дихати. Невміння належним чином експлуатувати дитячі засоби безпеки може збільшити ризик дитини отримати серйозні травми або смерть.

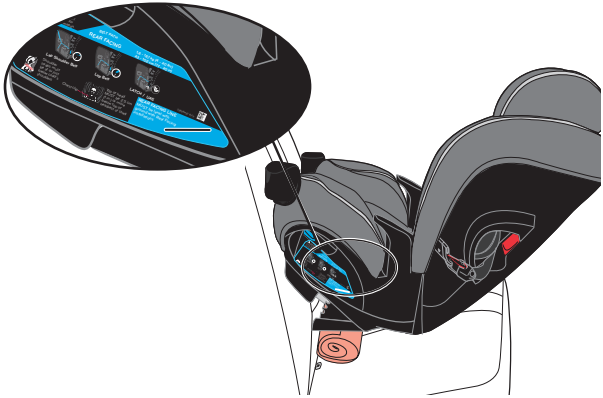

ПРИМІТКА. У деяких транспортних засобах може знадобитися розміщення щільно згорнуте рушник або невелике покривало під передній край дитячого утримувача, щоб забезпечити достатній кут нахилу спинки, щоб лінія рівня була паралельною землі.

Встановлення автокрісла проти руху авто з штатними ременями авто



Проти руху авто з поясным ременем безпеки

Підніміть подушку сидіння від передньої частини дитячого утримуючого пристрою. Протягніть поясний ремінь через задній паз для ремня і протягніть через протилежний паз. Застебніть пряжку.

ВАЖЛИВО: Пряжка повинна бути у внутрішньому слоті і ремінь транспортного засобу повинен бути розташований в передній частині пряжки.

Знову покладіть подушку сидіння до передньої частини дитячого утримуючого пристрою.

Ремінь безпеки автомобіля повинен бути затягнутий якомога щільніше. Використовуючи свою вагу, штовхніть крісло до сидіння автомобіля, щоб затягнути ремінь безпеки автомобіля, як показано на малюнку.

Не використовуйте затиск тільки з поясным ременем безпеки.

Перевірте роботу. Переконайтеся, що ремінь щільно заблокований. Якщо ви можете перемістити дитяче крісло більш ніж на 2,5 см (1 дюйм) зі сторони в сторону або спереду назад - ремінь автомобіля не достатньо щільно зафіксував автокрісло.

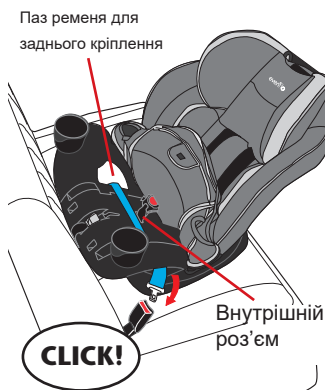

Rear-facing

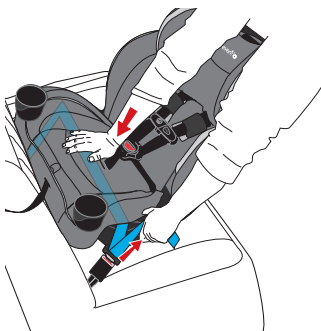



Встановлення автокрісла проти руху авто з штатними ременями авто

Встановлення проти руху авто за допомогою ременів безпеки

Зніміть подушку з сидіння перед дитячим кріслом. Прокладіть пояс автомобіля через пояс, спрямований назад шлях і продовжуйте через протилежний поясний шлях на автокріслі. Закріпіть пряжку. **ВАЖЛИВО:** пряжка повинна знаходитися у внутрішній частині гнізда і ремінь автомобіля повинні розташовуватися перед ремінь застібки для промежини. Повторно покладіть підкладку сидіння на перед автокрісла. Ремінь безпеки автомобіля повинен бути зафіксований щільно, як можливо. Використовуйте власну вагу, щоб максимально щільно затягнути ремінь. Вставте плечовий пояс в тильну сторону замку на стороні крісла навпроти пряжки ременя безпеки. Тримавши сидіння, міцно потягніть плечовий пояс. Плечовий пояс **ОБОВ'ЯЗКОВО** провести через замикач автокрісла.

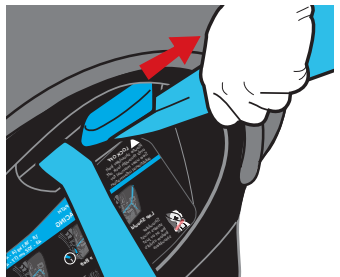
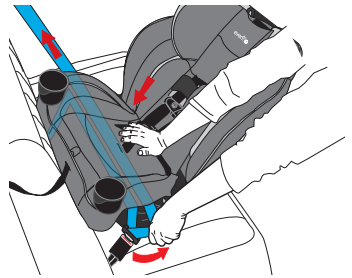
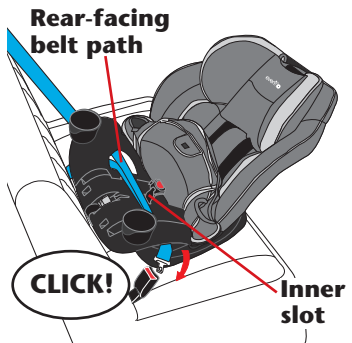

Перевірте свою роботу. Переконайтеся, що ремінь щільно заблокований. Якщо ви можете перемістити дитяче крісло більш ніж на 2,5 см (1 дюйм) зі сторони в сторону або спереду назад - ремінь автомобіля не достатньо щільно зафіксував автокрісло. Щоб зняти сидіння, відстебніть ремінь безпеки автомобіля.

Чеклист встановлення проти руху

1. Закріпіть автокрісло на сидінні авто.

- Крісло для дітей знаходиться в одному з трьох повернених назад положень спинки, так що лінія рівня паралельна землі (стор. 28).
- Рушник згортають і при необхідності розміщують під основою, щоб лінія рівня була паралельною землі (стор. 32).
- Встановіть автокрісло за допомогою нижніх фіксаторів (UAS) (стор. 27) або ременя безпеки автомобіля (стор. 33).
- Щоб перевірити, чи правильно закріплене це автокрісло, воно НЕ МОЖЕ переміщуватися на відстань більше 2,5 см (1 дюйм) з боку в бік, або спереду назад (стор. 32, 35 та 36).
- Плечовий ремінь прокладається через задній замок при встановленні штатним ременем автомобіля. Рекомендується заблокувати втягувач на додаток до використання блокування, якщо це дозволяє автомобіль (стор. 36). Тримачі для чашок ПОВІННІ бути встановлені (стор. 22)

2. Посадіть дитину в автокрісло.

- Верхівка голови знаходиться щонайменше на 2,5 см нижче верхньої частини підголівника
- При необхідності встановіть подушку для тіла (стор. 23).
- Спина і низ дитини прилягають до задньої та нижньої поверхонь дитячого крісла.
- Ремені плечові **ОБОВ'ЯЗКОВО** повинні бути на висоті плечей або трохи нижче (стор. 26).

3. Застебніть пряжку.

4. Внесіть необхідні зміни.

- Пряжка затискача **ОБОВ'ЯЗКОВО** знаходиться у внутрішньому прорізі (стор. 61).
- Ремінці повинні бути притиснутими до дитини (стор. 62).

5. Встановіть та з'єднайте грудний затискач - вузол затискачів знаходиться на рівні паху (стор. 62).

Використання автокрісла у напрямку руху з ременями автокрісла

Вимоги до дитини:

- Вага: 10 - 29,5 кг (22 - 65 фунтів)
- Висота: 71 - 124 см (28 - 49 дюймів) і вершини дитячих вух знаходяться на рівні або нижче краю підголівника автокрісла
- Вік: не менше 2 років

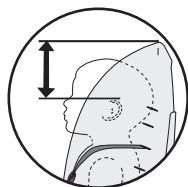

УВАГА: ЗАВЖДИ використовуйте верхній анкерний (TETHER) фіксатор.

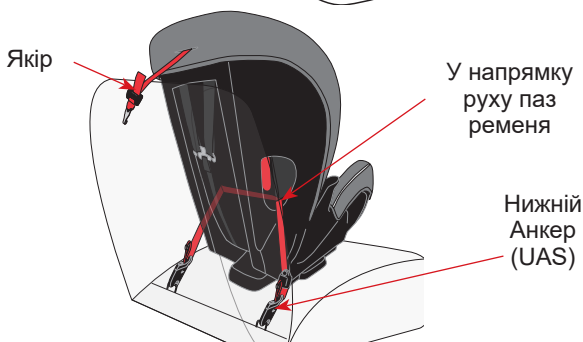
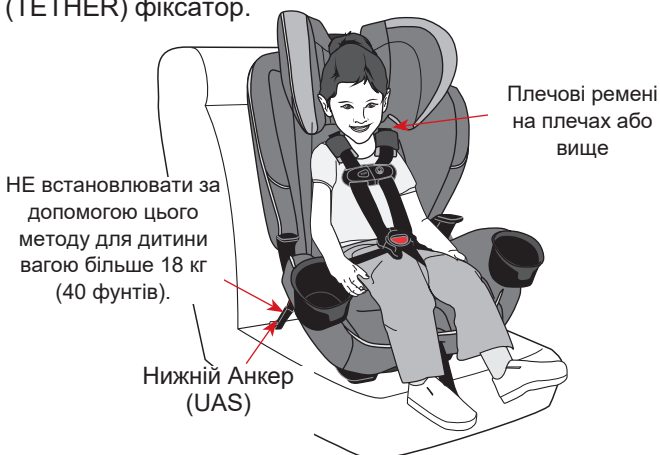

ВАЖЛИВО: Після того, як ваша дитина перевищить будь-які вимоги для режиму обличчям вперед, і, принаймні, матиме 4 років, ви **ОБОВ'ЯЗКОВО** маєте почати використовувати це автокрісло у режимі БУСТЕР.

Встановлення за рухом авто з нижніми (UAS) кріпленнями



Перестановка системи ременів Latch у положення обличчям вперед

Щоб отримати доступ до нижнього фіксатора, спочатку потрібно видалити нижній фіксатор із місця його зберігання (див. Стор. 24).

Щоб правильно встановити це автокрісло в режимі обличчям вперед, система LATCH маж бути направлена вперед. Якщо ремень нижнього з'єднувача знаходиться в режимі назад, виконайте наступні дії:

- Підніміть підголівник до найвищого рівня (стор. 59).
- Підніміть накладку підголівник вгору і в сторону (стор. 57).
- Підніміть подушечку сидіння ві передньої частини основи.
- Потягніть ремень нижнього фіксатора до центру сидіння.
- Протягніть ремень нижнього фіксатора через отвори для режиму обличчям вперед.
- Знову приєднайте підкладку сидіння.

ВАЖЛИВО: Переконайтесь, що ремень нижнього з'єднувача не зачіпає внутрішні ремені плечей.

ПРИМІТКА: Після переміщення ремінця нижнього з'єднувача переконайтесь, що ремень лежить плоско до корпусу сидіння. Можливо, вам доведеться скрутити ремень, щоб досягти цього.

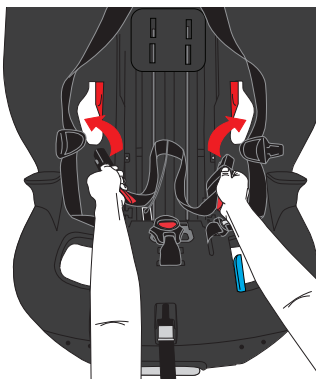
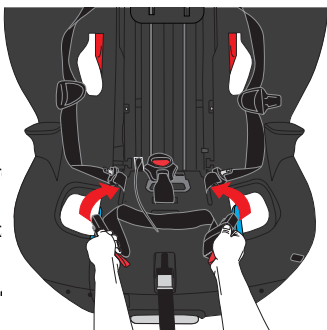

Forward-Facing



Встановлення за рухом авто з нижніми (UAS) кріпленнями

НЕ використовуйте цей метод для дитини понад 18 кг (40 фунтів).

Немовлята, які важать менше 10 кг, **ОБОВ'ЯЗКОВО** повинні бути в положенні автокрісла обличчям назад.

1. Вийміть нижній з'єднувач із місця зберігання (стор. 24).

Перевірте, що нижній ремінь знаходиться у напрямку переднього пояса (стор. 39).

2. Підніміть ручку нахилу автокрісла, як показано, і відрегулюйте нахил сидіння у вертикальному положенні.

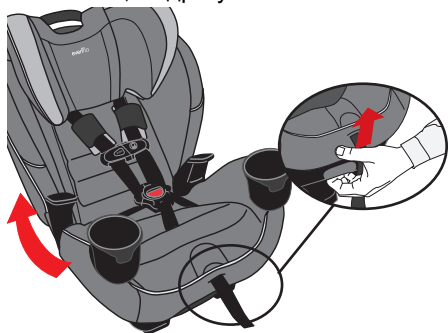

3. Розмістіть автокрісло у вашому транспортному засобі, як показано.

Переконайтесь, що нижня частина дитячого автокрісла повністю розташована на сидінні автомобіля.

4. Зніміть фіксатор із задньої частини дитячого кріплення та встановіть гачок із червоним регулювачем (стор. 64) на спинку сидіння автомобіля.

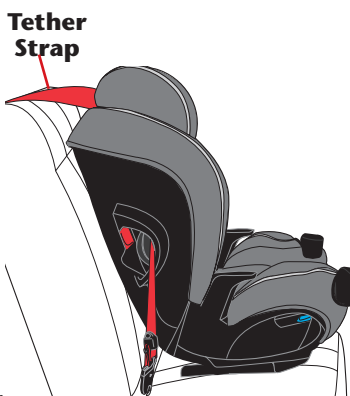

5. Переконайтесь, що система фіксації відповідає параметрам на сторінках 41 - 43, після чого продовжуйте дії 6 - 8 на сторінках 43 - 45.

Встановлення за рухом авто з нижніми (UAS) кріпленнями



Автокрісла з EasyClick™

Закріпити фіксатори (UAS) на транспортному засобі нижче анкерних стрижнів, поки вони не стануть на решітку по обидві сторони сидіння.

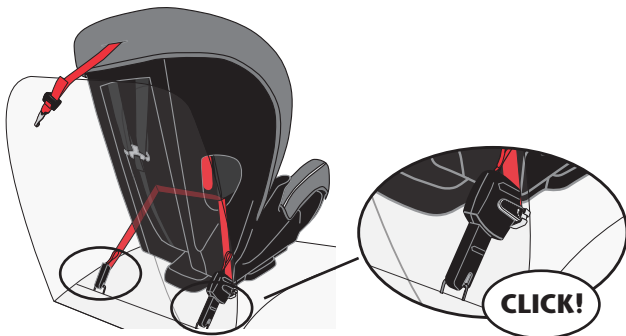

ВАЖЛИВО: Переконайтеся, що обидва нижніх роз'єми спрямовані вгору і ремені не перекручені.

EasyClick™

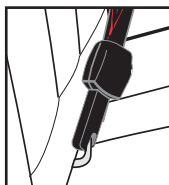

Correct



Incorrect

Forward-Facing

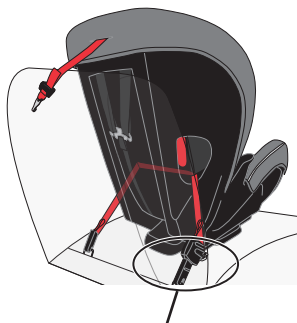

Затягніть ремінь, переміщаючи ручку назад і вперед на нижньому фіксаторі, як показано, поки сидіння не закріпиться щільно. Складіть ручку вгору після затяжки.

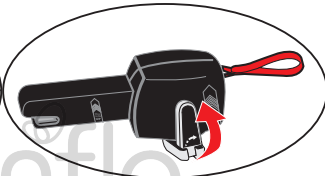
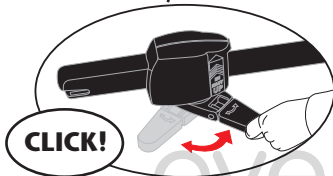



Встановлення за рухом авто з нижніми анкерними (UAS) кріпленнями

Автокрісла з Quick Connectors™

⚠ УВАГА!

НИКОЛИ не використовуйте, якщо деталі зламані або пошкоджені.

НИКОЛИ не використовуйте направляючі, якщо вони заважають яким-небудь чином установці.

Встановіть одну направляючу, якщо це передбачено, перемістивши направляючу в складку сидіння транспортного засобу і під нижнім якорем.

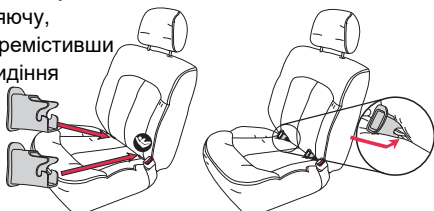

Встановлення Quick Connectors™

Підніміть килимок від переднього краю сидіння.

Прикладіть нижні роз'єми

UAS до транспортного засобу нижче анкерних стрижнів, поки вони не стануть на решітку по обидві сторони сидіння.

Знову покладіть подушку сидіння до передньої частини дитячого утримуючого пристрою.

Використовуючи власну вагу, штовхайте автокрісло міцно на сидіння автомобіля, потягнувши вгору за ремінь, як показано на малюнку.

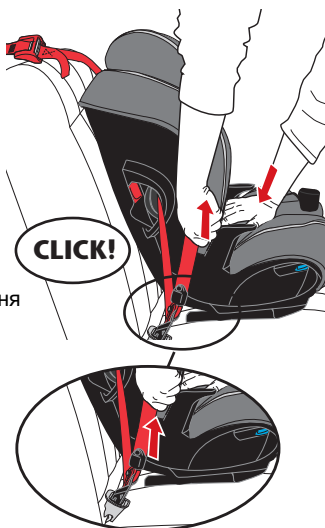

Quick Connector™

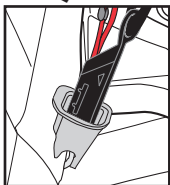

Correct



Incorrect

ВАЖЛИВО:

Переконайтеся, що обидва нижніх роз'єми спрямовані вгору і ремінь не перекручений.

* Інструкції доступні не на всіх моделях.



Автокрісла з SecureRight™

Підніміть килимок від переднього краю сидіння. Встановіть нижні роз'єми UAS до транспортного засобу нижче анкерних стрижнів, поки вони не стануть на решітку по обидві сторони сидіння. Знову покладіть подушку сидіння до передньої частини дитячого утримуючого пристрою. Використовуючи власну вагу, штовхніть автокрісло на сидіння автомобіля, потягнувши вгору за ремінь натягуючи, як показано на малюнку.



SecureRight™

ВАЖЛИВО:
Переконайтеся, що обидва нижніх роз'єма звернені вниз і ремінь не перекручені.

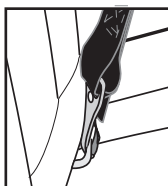

Correct



Incorrect

Forward-Facing

6. Якщо ви можете пересунути автокрісло більш ніж на 2,5 см (1 дюйм) з боку в бік або спереду назад у цьому положенні, нижній роз'єм фіксатора ремінця не достатньо зафіксований.

Вам потрібно буде спробувати ще раз встановити автокрісло або знайти інше місце для дитячого утримуючого пристрою в авто, або встановити з ременем безпеки автомобіля (стор. 46).



Встановлення за рухом авто з нижніми (UAS) кріпленнями



Прикріплення Tether (якір)

⚠ УВАГА!

- Недотримання цих інструкцій може призвести до серйозних травм вашої дитини чи інших пасажирів транспортного засобу.
- Щоб уникнути небезпеки задухи, **ОБОВ'ЯЗКОВО** щільно закатати або скласти надлишковий ремінь і закріпити ремінцем / гумкою.
- Якірний ремінь не використовується в режимі обличчям назад. Прикріпіть прив'язаний гачок до затискача для зберігання на сидінні лише в режимі проти руху авто. Відрегулювавши якірний ремінь, ви можете мати зайвий ремінь; **НЕ** відріжайте.

Якщо ви це зробите, це може бути недостатньо довгим для використання в іншому транспортному засобі. Замість цього щільно загорніть зайвий ремінь і зафуксуйте резинку навколо ременя.

ПРИМІТКА. Перегляньте посібник користувача вашого автомобіля щодо розташування якоря у вашому транспортному засобі. Старі транспортні засоби можуть не оснащуватися місцем для фіксації якоря. Зверніться до продавця автомобіля.

- Ремінь Tether **ОБОВ'ЯЗКОВО** використовувати при встановленні цього дитячого утримувача в режимі обличчям вперед.



Прикріплення Tether ременів (якір)



7. З'єднайте гачок якоря до кріплення автомобіля за сидінням автомобіля, як показано (проконсультуйтеся в посібнику власника транспортного засобу, оскільки місця кріплення якоря можуть відрізнятися). Потягніть за ремінь і надійно затягніть ремінь.

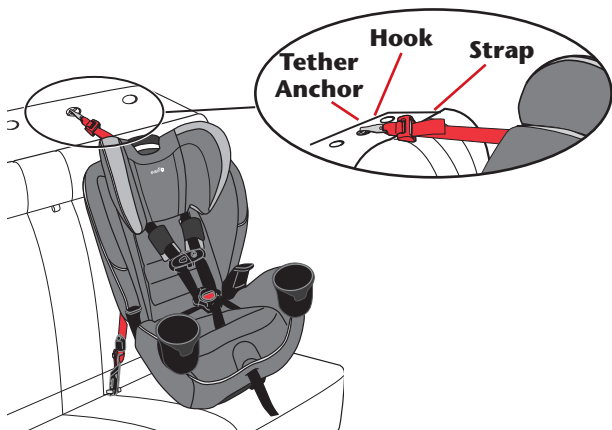

8. Щоб вийняти нижній фіксатор - потягніть за червоний ремінець, або для SecureRight™, натисніть, стисніть і скрутіть, щоб зняти його.

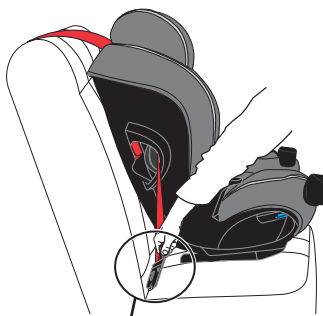

9. Зніміть фіксатор на протилежній стороні сидіння з кріплення автомобіля

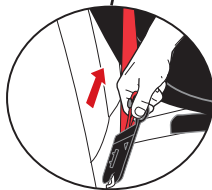

Forward-Facing



Встановлення за рухом авто з ременями автомобіля

ВАЖЛИВО:

- Перед встановленням цього дитячого автокрісла, спрямованого вперед, з ременем безпеки транспортного засобу необхідно встановити ремінь Latch у заводське положення, зафіксувавши його на автокріслі. Перейдіть на сторінку 27 для детальної інформації.
- Перегляньте посібник користувача вашого автомобіля, щоб визначити, як зафіксувати ремінь безпеки для встановлення дитячих систем безпеки.
- ЗАВЖДИ використовуйте ремінь автомобіля.

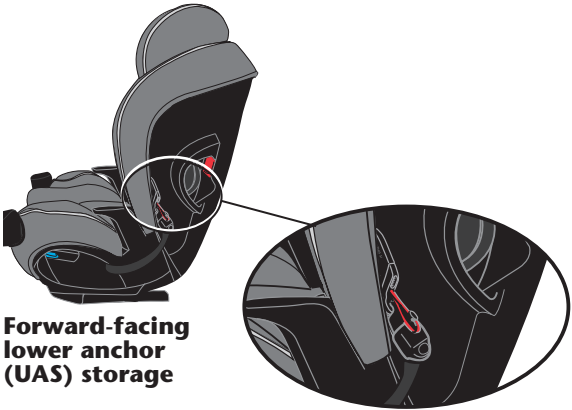

Forward-facing lower anchor (UAS) storage

1. Пересуньте нижню планку фіксатора через задній отвір в автокріслі (стор. 27). Зберігайте нижній фіксаторо (UAS) на задній основі автокрісла, як показано.

Встановлення за рухом авто з ременями автомобіля



2. Підніміть ручку нахилу, як показано, і відрегулюйте нахил сидіння у вертикальному положенні.

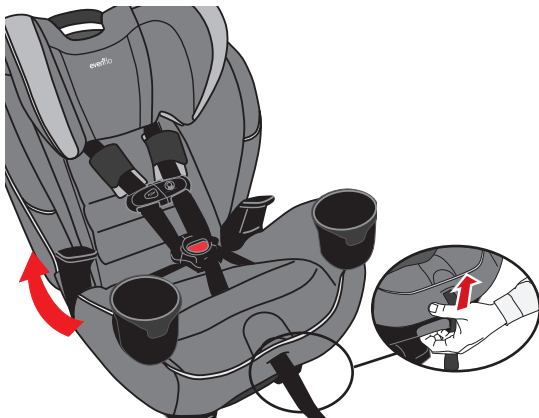

3. Розмістіть дитяче крісло у вашому транспортному засобі вперед, як показано. Переконайтесь, що нижня частина дитячого утримувача повністю розташована на сидінні автомобіля.

Зніміть ремінь із задньої частини дитячого кріплення та встановіть гачок із червоним регулювачем (стор. 65) на спинку сидіння автомобіля.



4. Слідкуйте за тим, щоб автокрісло було надійно встановлене.

Forward-Facing



Встановлення за рухом авто з ременями автомобіля

За рухом авто тільки з поясным ременем

Підніміть підголівник до найвищого положення (стор. 58), після чого підніміть накладку для підголівника на автокріслі для легшого доступу. Прокладіть пояс на сидінні через напрямки, спрямовані для положення обличчям вперед, і просуньте через протилежних отвір дитячого автокрісла. Закріпіть пряжку. **ВАЖЛИВО!** Переконайтеся, що ремінь на сидінні лежить рівно, не скручуючись. НЕ використовуйте замок із встановленням лише на колінах.



Ремінь безпеки автомобіля повинен бути максимально затягнутим. Використовуючи повну вагу, міцно вставте дитячий утримувач на сидіння автомобіля під час натягування ременя безпеки автомобіля, як показано. Опустіть накладку на підголівник.



Перевірте свою роботу. Натягніть ремінь, щоб переконатися, що він міцний і зафіксований. Якщо ви можете переміщати дитяче автокрісло на 2,5 см (1 дюйм) зі сторони в сторону, або вперед чи назад - це означає, що ремінь транспортного засобу недостатньо закріплений. Якщо ви не надійно закріпили дитяче автокрісло, спробуйте ще раз, перенесіть його в інше місце або зафіксуйте за допомогою Latch (стор. 40).

Продовжуйте крок 5 (стор. 51), щоб прикріпити ремінь.



За рухом авто з поясным/плечовим ременем

Підніміть підголівник до найвищого положення (стор. 65), після чого підніміть накладку для підголівників на автокрісла для легшого доступу. Прокладіть ремінь через отвори для положення обличчям вперед і просуньте через протилежний отвір автокрісла. Закріпіть пряжку. **ВАЖЛИВО!** Переконайтесь, що ремінь кріплення лежить рівно, не закручуючись.

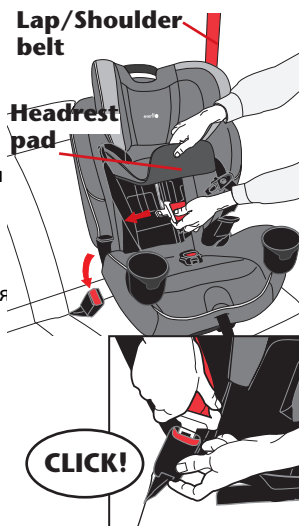

Ремінь безпеки автомобіля повинен бути максимально затягнутим. Використовуючи вашу вагу, міцно вставте дитячий утримувач на сидіння автомобіля під час натягування ременя безпеки автомобіля, як показано. Опустіть накладку на підголівник.

Вставте плечовий ремінь у фіксатор у режимі обличчям вперед, на стороні кріплення навпроти застібки ременя безпеки. Плечовий пояс **ОБОВ'ЯЗКОВО** прокладений через фіксатор. Якщо автомобіль дозволяє, втягувач повинен бути заблокований (стор. 12). Перевірте свою роботу. Натягніть ремінь, щоб переконатися, що він міцний і зафіксований.



Якщо ви можете переміщати дитячий утримувач 2,5 см (1 дюйм) зі сторони в сторону або вперед чи назад - це означає, що ремінь транспортного засобу недостатньо закріплений. Якщо ви не надійно закріпили дитячий утримувач, спробуйте ще раз, перенесіть його в інше місце або встановіть за допомогою Latch (стор. 40).

Продовжуйте крок 5 (стор. 51), щоб прикріпити ремінь.

Forward-Facing



Встановлення за рухом авто з ременями автомобіля



Приєднання кріплення **Tether** (якір)

⚠ УВАГА!

- Failure to follow these instructions could result in serious injury to your child or other vehicle occupants.
- The tether strap is for **forward-facing use only**.

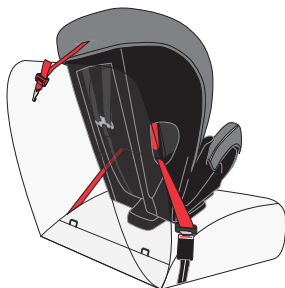

Lap Belt

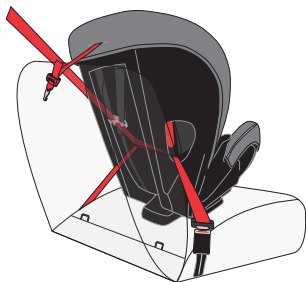

Lap/Shoulder Belt

- Недотримання цих інструкцій може призвести до серйозні травми вашій дитині чи іншим пасажиром транспортного засобу.
- Якірний ремень призначений лише для режиму обличчям вперед.
- Щоб уникнути небезпеки задухи, **ОБОВ'ЯЗКОВО** складіть зайвий ремень і закріпіть ремінцем / резинкою.
- Якірний ремень не використовується в режимі обличчям назад.

Після встановлення ременя у вас може виникнути зайва частина ременя; **НЕ** відріжайте. Якщо ви це зробите, це може призвести до не достатньої довжини ременя для використання в іншому транспортному засобі. Замість цього щільно закрутіть надлишок ремінця і помістіть резинку навколо пучка.

ПРИМІТКА. Див. Посібник користувача вашого автомобіля для розташування якірного ременя у вашому транспортному засобі.

Старіші транспортні засоби можуть не оснащуватися прив'язним якорем обладнання. Зверніться до продавця автомобіля.

- Ремень Tether **ОБОВ'ЯЗКОВО** використовувати при встановленні цього дитяче утримання вперед, з ременем безпеки автомобіля.



Приєднання кріплення **Tether** (якір)



- З'єднайте гачок якоря до кріплення автомобіля за сидінням автомобіля, як показано (проконсультуйтеся в посібнику власника транспортного засобу, оскільки місця кріплення якоря можуть відрізнятися). Потягніть за ремінь і надійно затягніть ремінь.

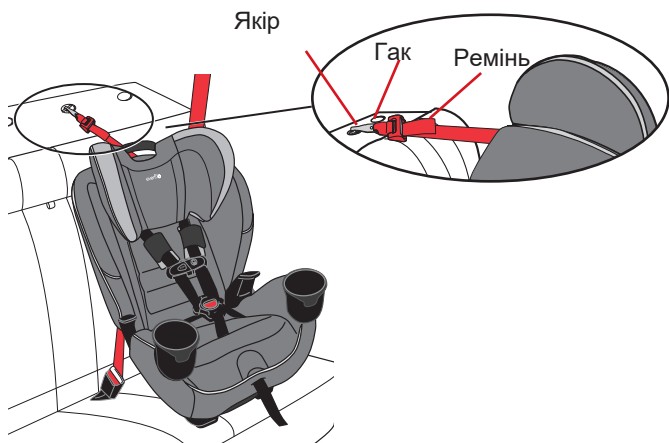

- Щоб зняти сидіння, розстебніть ремінь транспортного засобу та відстебніть якір.

Чекліст встановлення за рухом авто

1. Закріпіть автокрісло на сидінні автомобіля.

- Атокрісло знаходиться у вертикальному положенні.
- База для кріплення не звисає з сидіння автомобіля.
- Щоб перевірити, чи правильно закріплене автокрісло, воно НЕ МОЖЕ переміщатись на відстані більше 2,5 см (1 дюйм) з боку в бік або спереду назад (стор. 43, 48 і 49).
- Закріпіть фіксаторами Latch (стор. 40) або ременем безпеки автомобіля (стор. 46).
- Якірний ремінь надійно закріплений і затягнутий (стор. 44 або 50).

2. Посадіть дитину в автокрісло.

- Верхня частина дитячих вух знаходиться у верхній частині підголівника автокрісла або нижче його.
- Спинка і низ дитини прилягають до задньої та нижньої поверхонь дитячого утримувача.
- Ремінь повинен бути на висоті плеча або трохи вище (стор. 38).

3. Закріпіть пряжку.

4. Внесіть необхідні корективи.

- Пряжка в розрізі у правильному положенні (стор. 60).
- Внутрішня виїмка: діти, які важать менше 30 фунтів (13,6 кг).
- Зовнішній слот: діти, які важать 13 фунтів (13,6 кг) або більше.
- Ремінці автокрісла повинні бути зафіксовані над плечами дитини, не нижче (стор. 69).

5. Зафіксуйте тазатискач для грудей.

Використання автокрісла у якості бустера

Коли садити дитину в сидіння Бустер



Сидіння в режимі бустера піднімає дитину вище і допомагає правильно розташувати поясний та плечовий ремені. Якщо дитина належним чином зафіксована у бустері, її ризик отримати травму при всіх видах аварій знижується, оскільки поясний та плечовий ремені забезпечують правильну фіксацію дитини.

Дитині важливо правильно бути зафіксованою ременями безпеки автомобіля. Коли ремінь транспортного засобу зафіксовано, пояс на колінах повинен бути розташований низько на стегнах, торкаючись стегон, а плечовий пояс повинен лежати через середину плеча. Якщо дитина нахилиться або перемістить пояс за спину або помістить його під руку, це може призвести до зниження безпеки автокрісла.

При вирішенні питання про те, чи готова дитина використовувати режим бустера, слід врахувати низку речей, зокрема: вагу та зріст дитини, його вік та наявні місця для сидіння у вашому транспортному засобі.

Як використовувати бустер?

Використання бустера дуже схоже на кріплення дорослої людини в автомобілі:

- Читайте інструкції по експлуатації для режиму бустера і транспортного засобу, перш ніж почати використовувати режим бустера.
- Покладіть бустер на сидіння авто і закріпіть в місці з поясним і плечовим поясом. Не використовуйте бустер тільки з поясним ременем, так як це може призвести до серйозних травм.
- Після того, як дитина перебуває в бустері, потягніть поясний і плечовий ремінь через його / її пряжку.



Коли садити дитину в сидіння Бустер

- Переконайтеся, що плечовий пояс лежить через середину плеча та пояс на колінах низький на стегнах, лише торкаючись стегон.
- Основа бустера повинна бути рівною на сидінні автомобіля.



Як ви можете визначити, чи готова дитина використовувати режим бустер?

Вам слід розглянути можливість використання сидіння бустера, якщо застосовуються наступні умови:

- Дитина досить зріла, щоб сидіти на сидінні бустера і не ставити ремені під руку або за спину.
- Дитина наближається до ваги або висоти обмеження для режиму автокрісла, яким вони зараз користуються.
- Якщо у вас транспортний засіб, який не має кріплення, але має пояси на колінах / плечах на задньому сидінні, підсилювальне крісло може забезпечити кращий захист, ніж внутрішнє кріплення без прив'язки.

Використання у якості бустера зі спинкою

Вимоги до дитини

- Вага: 18 - 54,4 кг (40 - 120 фунтів)
- Висота: 112 - 145 см (44 - 57 дюймів) і верхівки вух дитини є або нижче верхньої частини сидіння підголівника
- Вік: принаймні 4 роки

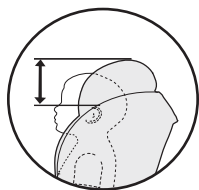

Плечовий ремінь повинен проходити через плечову направляючу ременя і направляюча ременя повинна бути врівень з або трохи вище плечей.

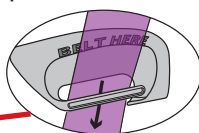

Вигляд ззаду пасової направляючої

Плечовий ремінь повинен бути розташований посередині між шиєю та плечем дитини.

Поясний ремінь натягується низько і щільно прилягає по стегнах дитини.

ВАЖЛИВО: Після того, як ваша дитина перевершує будь-який з вимог розміру вище для режиму бустера, ви повинні припинити використання цього сидіння. Ваша дитина може бути готовий до використання системи ременів безпеки транспортного засобу тільки в цей час.

Використання у якості бустера зі спинкою

Перетворення в бустер зі спинкою

1. Послабте ремені натискаючи на кнопку регулювання довжини ременів під переднім краєм автокрісла і послаблюючи ремені потягнувши їх від автокрісла.
Розстібніть затискач для грудей і пряжку.

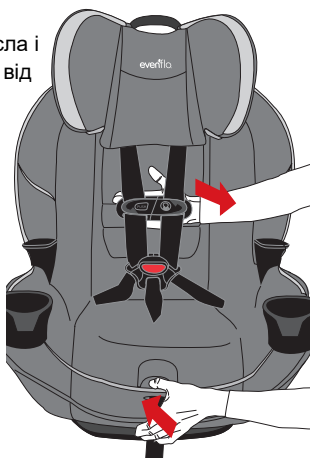

2. Видаліть проміжну пряжку з виїмки.

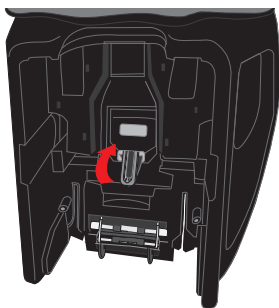

3. Встановіть пряжку від вставлення якоря в виїмку на задній частині сидіння і розмістіть пряжки в місця для зберігання, як показано.

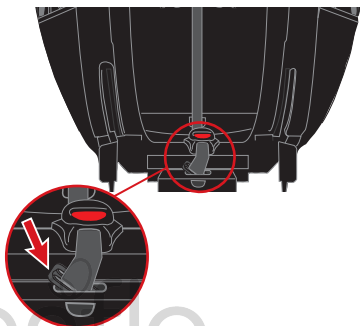

Використання у якості бустера зі спинкою

Перетворення сидіння в бустер зі спинкою

4. Підніміть накладку на підголівник. Від'єднайте з'єднувачі з гачками та петлею на підкладці сидіння. Потягніть плечові ремінці за підкладку підголівника.

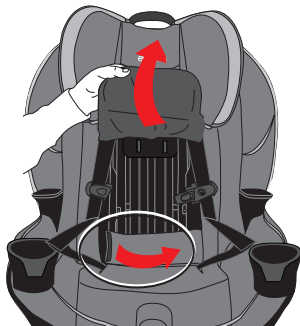

5. Протягніть ремені автокрісла через отвори в спинці автокрісла, як показано на малюнку.

6. Замініть накладку для підголівника.

7. Відрегулюйте сидіння у вертикальному положенні. Режим бустера високої спинки завершено.

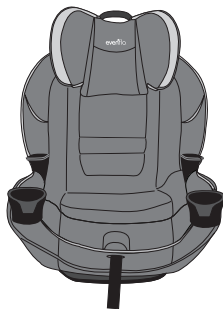
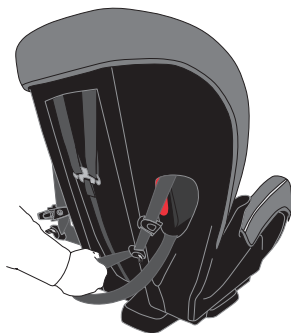

Booster

Чекліст використання у якості бустера зі спинкою

1. Перетворіть автокрісло на сидіння бустер.

✓ Перегляньте “Перетворення сидіння на бустер з високою спиною” (стор. 56).

2. Закріпіть сидіння до сидіння автомобіля.

✓ Переконайтесь, що сидіння рівно розташоване на сидінні автомобіля і у вертикальному положенні (стор. 54).

Переконайтесь, що дно та спинка сидіння бустера торкаються сидіння та спинки автомобіля.

✓ **ВАЖЛИВО** Ви можете використовувати ремені Tether і нижні кріплення, щоб закріпити це автокрісло на сидінні автомобіля тільки при використанні режиму бустер та фіксації дитини в автокріслі лише ременями транспортного засобу.

3. Помістіть дитину в бустер.

✓ Переконайтесь, що сидіння бустера надійно зафіксовано у вертикальному положенні, а спинка та низ дитини розташовані плоско до спинки та нижньої поверхні сидіння бустера.

4. Відрегулюйте підголовник для правильного розміщення плечового ременя.

УВАГА!

Плечовий пояс НЕ МОЖЕ перетинати шию дитини і опускатися нижче плеча дитини. Якщо ви не можете відрегулювати плечовий пояс, щоб він належним чином лежав посередині між плечем і шиєю дитини, спробуйте інше місце для сидіння або не використовуйте сидіння бустера.



5. Закріпіть дитину та сидіння-бустер до сидіння автомобіля.

Натягніть ремінь на коліна / плечі дитини і зафіксуйте.

Переконайтесь, що плечовий пояс прокладений через направляючу в автокріслі.

6. Перевірте свою роботу.

Переконайтесь, що ремені на колінах натягнуті низько і притиснуті до стегон дитини, в межах нижніх направляючих ременя та зафіксований у пряжці. Плечовий пояс повинен знаходитися посередині між плечем і шиєю.

Регулювання підголівника

Щоб відрегулювати, натисніть на ручку регулювання підголівника, пересуваючи підголівник вгору або вниз до потрібного положення. Якщо підголівник знаходиться в одному з фіксуючих положень, ручка регулювання зафіксується у вихідному положенні. Підтягніть підголівник вгору і вниз, щоб переконатися, що він зафіксований.

Ручка

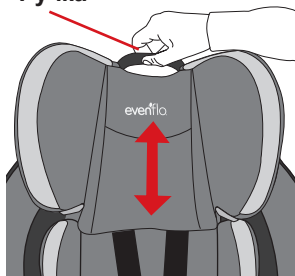

ПРИМІТКА. Можливо, вам доведеться послабити ремені джгута (стор. 56), щоб відрегулювати підголівник.

Назад: Почніть з підголівника в нижньому положенні. Відрегулюйте підголівник так, щоб ремені були біля або трохи нижче плечей дитини.

Вперед: Почніть з підголівника у найвищому положенні. Відрегулюйте підголівник так, щоб ремені були біля або трохи вище плечей дитини.



General

Зміна кута нахилу автокрісла

Щоб підняти або опустити спинку, потягніть відкидну ручку на передньому краї сидіння і штовхайте або витягуйте сидіння в бажане положення нахилу, як зазначено нижче

- Проти руху авто: сидіння в одному з трьох положень, так що лінія рівня є паралельним до землі.



Вперед обличчям:
сидіння повністю в
вертикальному
положенні як
показано.



Регулювання проміжної пряжки

Щоб перевстановити проміжну пряжку, загляніть під основу, поверніть джгут застібки, закріпіть набік і натисніть через проріз в дні раковини сидіння.

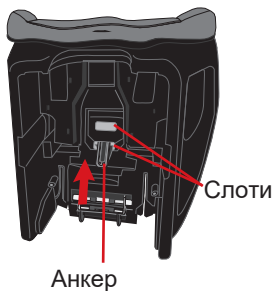

Переставте пряжку промежини в інший проріз.

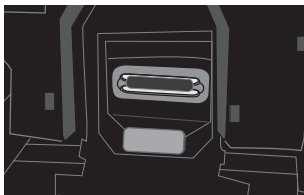

Вигляд знизу

Позиції пряжки:
Внутрішній слот
Зовнішній слот

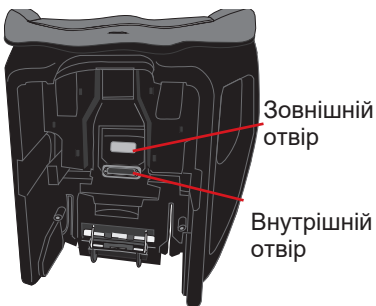

Закріплення дитини в автокріслі

Помістіть дитину в автокрісло. Спинка і низ дитини повинні бути притиснуті до крісла. .



1. Натисніть кнопку регулювання ременя на передній частині сидіння. Одночасно натягуйте ремені.

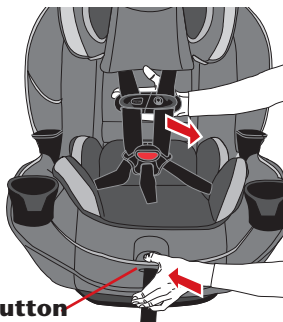

Button

2. Відстебніть ремінь і розстебніть затискач для грудей. Зберігайте язички пряжок у кишенях для пряжки, якщо вони є. Помістіть дитину в дитяче автокрісло. Перевірте положення пряжки застібки. Див. стр. 60 для правильних положень застібки. Покладіть кожен ремінь на плечі дитини.



3. У режимі "Обличчям назад" почніть з підголівника в нижньому положенні. Відрегулюйте підголівник, щоб ремені були біля або трохи нижче плечей дитини. У режимі, обличчям вперед, почніть з підголівника у найвищому положенні.



- Відрегулюйте підголівник, щоб ремені були біля або трохи вище плечей дитини.
- ПРИМІТКА. Голова дитини повинна бути в межах підголівника.

Закріплення дитини в автокріслі

4. Вставте обидва язички в пряжку. Потягніть за ремінь, щоб переконатися, що ремені застібнуті, і щоб зняти будь-яку послабленість навколо ніжок дитини.
5. Застібніть грудні кліпси, як показано, і проведіть до рівня пахв.

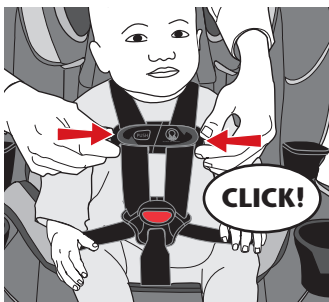
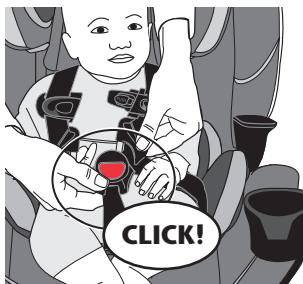

6. Тримайте затискач для грудей, натягуючи ремінь для регулювання, щоб затискач на грудях не торкався шиї дитини. Ремінь повинен бути притиснутий до дитини. Щільний ремінь не повинен допускати будь-якої послабленості. Він лежить у відносно прямій лінії без провисання. Він не тисне на дитині і не переміщують тіло дитини в неприродне положення.
7. Перевірте ремені біля плечей на наявність послабленості. Відрегулюйте за потребою.

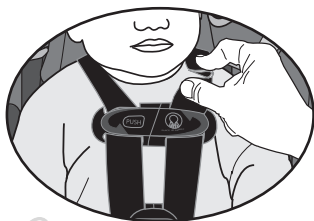
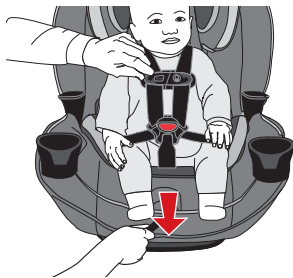

General

Виймання дитини з автокрісла

1. Відтяніть ремінь, натиснувши кнопку регулювання, розташовану на передній частині сидіння.



2. Натискаючи кнопку, витягніть реміні. Щоб розстебнути затискач на грудях, натисніть кнопку та розсуньте.

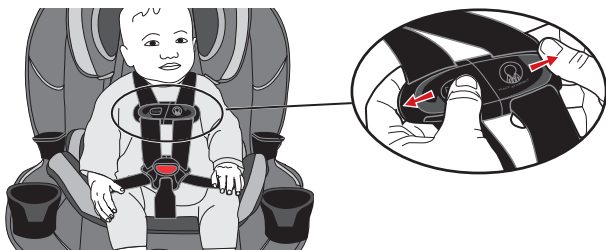

3. Натисніть на вивільнення червоної пряжки і вийміть язички пряжки.

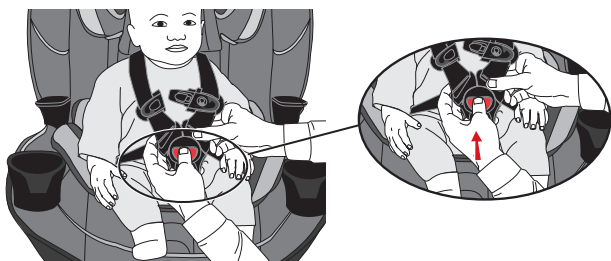



⚠ УВАГА!

- Щоб уникнути небезпеки задухи, **ОБОВ'ЯЗКОВО** щільно закатати або скласти надлишковий ремінь і закріпити ремінцем / гумкою.
 - Прикріпіть прив'язаний гачок до одного з двох затискачів для зберігання на спинці сидіння, коли він не використовується. Це дозволить уберегти гачок від удару когось під час аварії.
1. Натисніть кнопку вивільнення регулятора, щоб послабити ремінь.



2. Натисніть на вкладку і скрутіть, потім зніміть гачок з якоря.

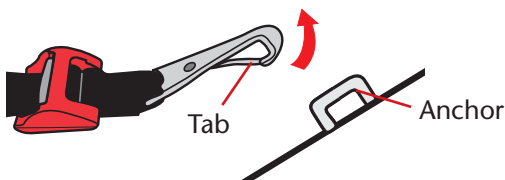

3. Якщо ремінь не застосовується, **ОБОВ'ЯЗКОВО** прикріпити гачок до задньої частини дитячого автокрісла. Вільний ремінець і гачок можуть принести травму вашій дитині.

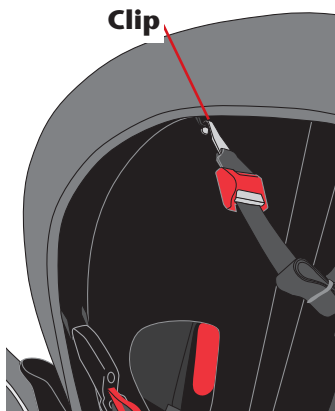

Установка дитячих автокрісел в літаку проти руху



Федеральне управління авіації (FAA) рекомендує забезпечити дитину для авіаперевезень у відповідному дитячому автокріслі, виходячи з ваги та розміру дитини. Турбулентність може траплятися без попередження. Якщо виникає турбулентність, найбезпечніше місце для вашої дитини - це належним чином встановлений дитячий утримувач, а не в колінах для дорослих чи на сидінні літака з ременем безпеки. Утримувати дитину в дитячому автокріслі під час польоту допоможе забезпечити безпеку.

FAA рекомендує дитині з вагою:

- більше 18 кг (40 фунтів) використовують ремень безпеки літака;
- менше 9 кг (20 фунтів) використовуйте дитячі автокрісла;
- від 9 - 18 кг (20 - 40 фунтів) використовуйте дитячі автокрісла в положенні обличчям вперед. Цю автокрісло НЕ МОЖНА використовувати в режимі бустера в літальних апаратах.

Зауважте, що ці рекомендації FAA можуть відрізнятись від тих, що застосовуються до використання дитячих автокрісел у транспортному засобі.

ВАЖЛИВО: Перш ніж встановлювати автокрісла, переконайтесь, що сидіння літака знаходиться у повністю вертикальному положенні.

1. Розстебніть ремені безпеки літака та покладіть на підлокітники, як показано.

Розмістіть дитяче автокрісло на сидінні літака.

Відрегулюйте нахил та, щоб лінія рівня була паралельною землі (стор. 33).

2. Витягніть подушку сидіння з передньої частини дитячого кріплення. Прокладіть ремень безпеки повітряного судна через отвір задньої стрічки на одній стороні і продовжуйте через отвір доріжки ремня на протилежній стороні автокрісла для дітей, як показано вище.

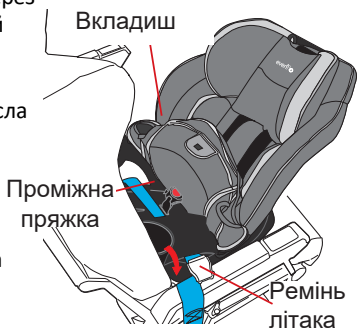
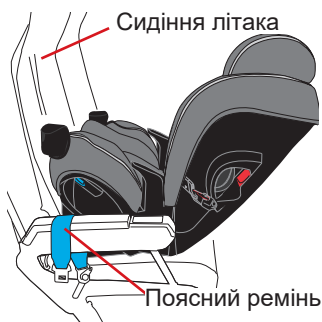

ВАЖЛИВО: Переконайтесь, що ремень безпеки повітряного судна знаходиться перед пряжкою, як показано на малюнку.



Установка дитячих автокрісел в літаку проти руху

3. Пристебніть ремінь безпеки повітряного судна.

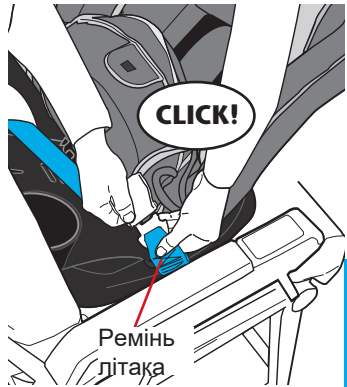

4. Ремінь безпеки повітряного судна повинен бути максимально натягнутим.

Прокладіть зайвий кінець ременів безпеки через заднє кріплення відкриття контуру стрічки, як показано вище. Покладіть подушку сидіння на передню частину дитячого автокрісла. Використовуйте вашу вагу, щоб міцно зафіксувати автокрісло, зтягнувши при цьому зайвий ремінь безпеки.

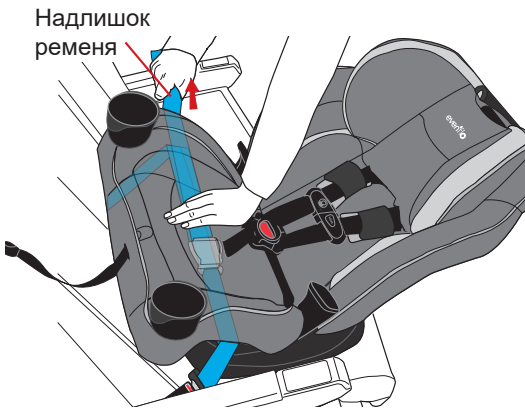

Перевірте свою роботу. Спробуйте порухати дитяче автокрісло у всіх напрямках. Якщо ви можете перемістити крісло більше ніж на 2,5 см (1 дюйм) з боку в бік або спереду назад, ремінь безпеки літака не зтягнутий достатньо, і потрібно затиснути сильніше.

Установка дитячих автокрісел в літаку за рухом



ВАЖЛИВО: Перед встановленням автокрісла, обов'язково переконайтесь, що сидіння літака повністю в вертикальному положенні.



1. Відрегулюйте автокрісло до повного вертикального положення, потім помістіть його в сидіння літака спрямованим вперед.

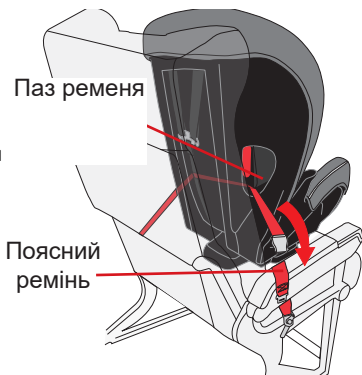

2. Протягніть ремінь безпеки літака наскрізь вперед на протилежний бік дитячого автокрісла. **ПРИМІТКА:** Підніміть підголовник для легкого доступу.

НЕ використовуйте замок при установці в літальний апарат.

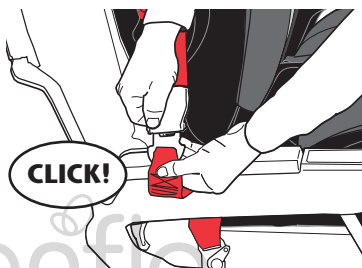



Установка дитячих автокрісел в літаку за рухом

3. Застебніть ремінь безпеки літака.

4. Ремінь безпеки повітряного судна повинен бути максимально тугим. Прокладіть зайвий ремінь безпеки літака назад через отвір, спрямований вперед, як показано.

Використовуючи вашу вагу, міцно натисніть на автокрісло та на сидіння літака, втягуючи зайвий ремінь безпеки, щоб затягнути максимально щільно.

ПРИМІТКА: Через фіксовану довжину ременів безпеки літака пряжка ременя може бути позаду спини дитини після натягування ременя. Для комфорту вашій дитині Евенфло рекомендує захистити спину дитини, поклавши на пряжку пояса невелику подушку або складену ковдру або складену куртку.

Перевірте свою роботу. Намагайтеся рухати автокрісло у всіх напрямках. Якщо ви можете рухати автокрісло більш ніж на 2,5 см зі стороною в бік або спереду назад, крісло недостатньо зафіксоване і вам обов'язково необхідно зафіксувати автокрісло сильніше.



Зняття обивки автокрісла

1. Натисніть кнопку регулювання ременя на передній частині сидіння.

Одночасно потягнуть за ремені .

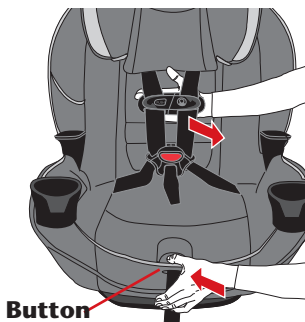

2. Підніміть підголівник і зніміть еластичні ремінці навколо ручки регулювання підголівника.

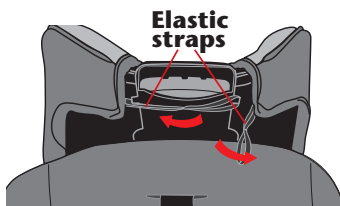

3. Насуньте накладку на підголівник через підголівник і зніміть еластичні ремінці з напрямних ременя автомобіля

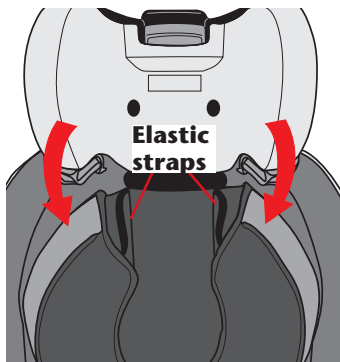

4. Витягніть ремінь з отвору в подушці підголівника і зніміть накладку для підголівника з сидіння.

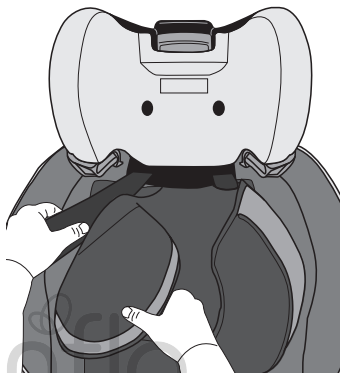

Зняття обивки автокрісла

5. Зі спинки сидіння відпустіть верхню частину задньої прокладки і протягніть ремінь через проріз у кришці.

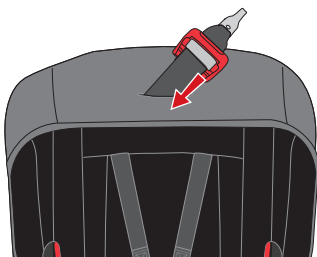

6. По обидві сторони спинки відтягніть куточки чохла від оболонки сидіння.

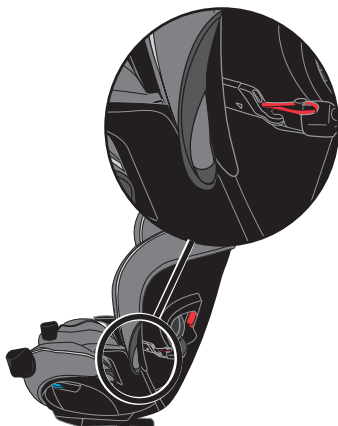

7. Від'єднайте з'єднувачі з гачками та петлею в нижній частині спинки та зніміть оббивку сидіння.



Зняття обивки автокрісла

8. Від'єднайте засувки з обох сторін передньої частини сидіння і підніміть вгору.

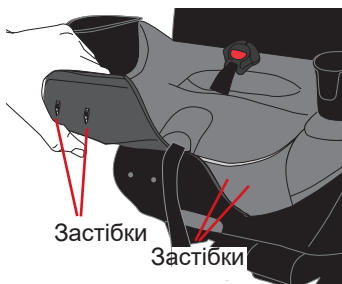

9. Від'єднайте еластичні ремені на спині.



10. Натисніть пряжки через проріз в сидінні. Зніміть оббивку сидіння з сидіння.

ПРИМІТКА: Немає необхідності знімати підсклянники для того, щоб зняти оббивку сидіння.



Одягання обивки автокрісла

1. Натягнуть оббивку на сидіння над основою сидіння і знову підключити фіксатори на передній частині сидіння з обох боків. Протягніть ремінь для регулювання ременя через проріз на передній частині сидіння і витягніть застібку через промежину через гніздо на сидінні. ПРИМІТКА: Не потрібно знімати підскляник, щоб замінити оббивку сидіння.

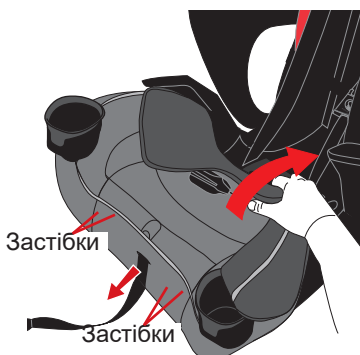

2. Знову з'єднайте еластичні ремінці на задній частині сидіння.



3. Натягніть оббивку на спинку сидіння.

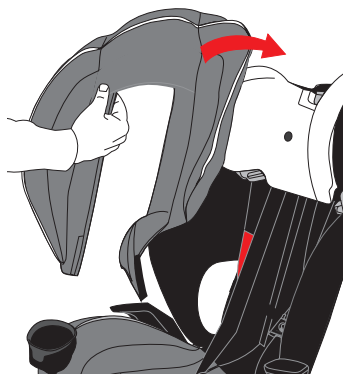

Одягання обивки автокрісла

4. Вставте кути в кишені з обох боків спинки.

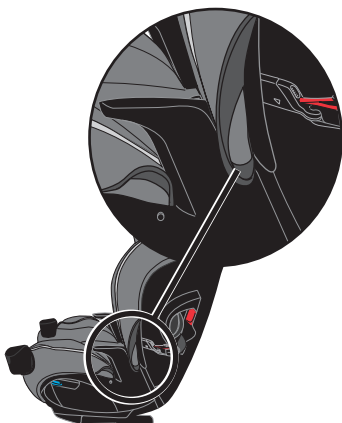

5. Одягніть оббивку на підголовник. Протягніть ремінь через проріз на спинці.

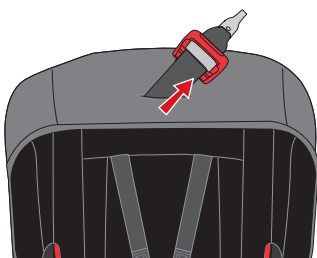

6. Зафіксуйте оббивку на підголовнику. Протягніть ремінь через отвір у накладці підголовника.

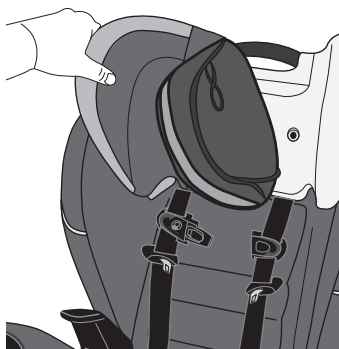

7. Зафіксуйте еластичні реміні навколо ручки регулювання підголовника.

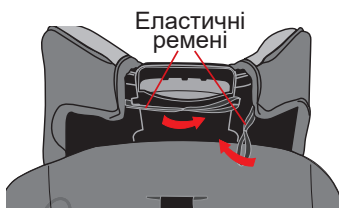

Догляд та очищення

- НЕ змащуйте та НЕ занурюйте у воду з'єднувачі, застібку або будь-яку іншу частину цього дитячого автокрісла, якщо це не дозволено, як зазначено на звороті застібки для вашого автокрісла.
- Пластикові та металеві деталі можна протирати чистим рушником та сушити м'якою тканиною. Не використовуйте абразивні чистячі засоби або розчинники.
- Слідкуйте, щоб не пошкодити етикетки.
- Ремінь можна протирати чистою водою з милом. Дайте реміню висохнути на повітрі.
- Оббивку автокрісла можна прати окремо в холодній воді, делікатний цикл, без хлорного відбілювання.
- **НІКОЛИ** не використовуйте дитячі крісла без оббивки. Універсальне дитяче автомобільне крісло Evenflo EveryFit 3-в-1 призначене для комфортного та безпечного перевезення дітей вагою від 1,8 до 54,4 кг в транспортних засобах.

- Щоб унеможливити автокрісло від пошкоджень, спричинених погодою, гризунами та іншими елементами, загальними для гаражів, на відкритому повітрі та інших місцях зберігання, видаліть підкладку для сидіння та ретельно очистіть крісло та накладку перед зберіганням. Подбайте про прибирання в місцях, де скупчення крихти та іншого сміття.

ТІП!

Щоб захистити оббивку транспортного засобу, покладіть рушник під автокрісло.

Розширена гарантія 10 років

Гарантія 10 років. Розширена гарантія на всі автокрісла Evenflo в Україні.

Компанія Evenflo Company Inc. є лідером ринку дитячих автокрісел і є частиною найбільшого виробника дитячих товарів у світі компанії Goodbaby International.

Продукція бренду Evenflo™ відповідає всім необхідним нормам безпеки і в підтвердження цього на автокрісла бренду Evenflo™ поширюється розширена гарантія до 10 років*.

Необхідні умови для розширеної гарантії в Україні:

1. Придбання в Україні. Дитяче автокрісло має бути придбано на території України.
2. Підтвердження покупки. Наявність оригіналу чека, що підтверджує придбання автокрісла
3. Реєстрація автокрісла. Пройти реєстрацію автокрісла на сторінці реєстрації та отримати email-підтвердження про успішну реєстрацію.

Реєстрація продукції за посиланням

<https://evenflo.info/reg/>